

EOD6C71V
EOD6C71X
EOD6C71Z
LOD6C71Z



BG Фурна
HU Sütő

Ръководство за употреба
Használati útmutató

2
43



Electrolux

СЪДЪРЖАНИЕ

1. ИНФОРМАЦИЯ ЗА СИГУРНОСТ.....	3
2. ИНСТРУКЦИИ ЗА БЕЗОПАСНОСТ.....	5
3. ОПИСАНИЕ НА УРЕДА.....	7
4. КОМАНДНО ТАБЛО.....	8
5. ПРЕДИ ПЪРВОНАЧАЛНА УПОТРЕБА.....	8
6. ВСЕКИДНЕВНА УПОТРЕБА.....	9
7. ФУНКЦИИ НА ЧАСОВНИКА.....	12
8. ИЗПОЛЗВАНЕ НА ПРИНАДЛЕЖНОСТИТЕ.....	13
9. ДОПЪЛНИТЕЛНИ ФУНКЦИИ.....	16
10. ПРЕПОРЪКИ И СЪВЕТИ.....	17
11. ГРИЖИ И ПОЧИСТВАНЕ.....	31
12. ОТСТРАНЯВАНЕ НА НЕИЗПРАВНОСТИ.....	35
13. ИНСТАЛИРАНЕ.....	39
14. ЕНЕРГИЙНА ЕФЕКТИВНОСТ.....	40

МИСЛИМ ЗА ВАС

Благодарим ви, че закупихте уред от Electrolux. Избрахте продукт, който носи със себе си десетилетия професионален опит и нововъведения. Оригинален и стилиен, той е създаден с мисъл за вас. Така че, когато и да го използвате, можете да сте сигурни, че ще получите невероятни резултати по всяко време.

Добре дошли в Electrolux.

Посетете нашия уебсайт, за да:



Получите полезни съвети, брошури, отстраняване на неизправности, сервизна информация:

www.electrolux.com/webselfservice



Регистрирайте своя продукт за по-добро обслужване:

www.registerelectrolux.com



Купите аксесоари, консумативи и оригинални резервни части за вашия уред:

www.electrolux.com/shop

ГРИЖИ ЗА КЛИЕНТА И ОБСЛУЖВАНЕ

Препоръчваме използването на оригинални резервни части. Когато се свързвате с нашия оторизиран отдел "Обслужване", трябва да имате под ръка следната информация: Модел, PNC (номер на продукт), сериен номер.

Информацията можете да намерите на табелката с данни.

 Предупреждение / Внимание-Важна информация за безопасност

 Обща информация и съвети

 Информация за опазване на околната среда

Запазваме си правото на изменения.

1. ⚠ ИНФОРМАЦИЯ ЗА СИГУРНОСТ

Преди монтирането и употребата на уреда внимателно прочетете предоставените инструкции. Производителят не е отговорен за контузии или наранявания в резултат на неправилна инсталация или употреба. Винаги дръжте инструкциите на безопасно и лесно за достъп място за справка в бъдеще.

1.1 Безопасност за малки деца и лица в уязвимо положение

- Този уред може да бъде използван от деца над 8 годишна възраст, както и лица с намалени физически, сетивни и умствени възможности или лица без опит и познания, само ако те са под наблюдение или бъдат инструктирани относно безопасната употреба на уреда и възможните рискове.
- Деца между 3- и 8-годишна възраст и хора с тежки или комплексни увреждания трябва да се държат далеч от уреда, освен ако не са под постоянно наблюдение.
- Деца под 3-годишна възраст трябва да се държат далеч от уреда, освен ако не са под постоянно наблюдение.
- Не позволявайте на деца да играят с уреда .
- Дръжте всичките опаковачни материали далеч от деца и ги изхвърлете, както е редно.
- Пазете децата и домашните любимци далеч от уреда, когато работи или когато изстива. Достъпните части са горещи.
- Ако уредът има устройство за детска безопасност, то трябва да се активира.
- Деца няма да извършват почистване или поддръжка на уреда без надзор.

1.2 Основна безопасност

- Само квалифицирано лице трябва да инсталира уреда и да сменя кабела.
- **ПРЕДУПРЕЖДЕНИЕ:** Уредът и неговите достъпни части се нагорещават по време на употреба. Трябва да се внимава и да се избягва докосване на нагревателите.
- Винаги използвайте ръкавици за фурна при изваждане или поставяне на приставки, или съдове за печене.
- Преди извършването на какъвто и да е ремонт, изключете уреда от електрозахранването.
- Проверете дали уредът е изключен, преди да смените лампичката, за да избегнете възможността от токов удар.
- Не почиствайте уреда с парочистачка.
- Не използвайте агресивни, абразивни, почистващи препарати или остри, метални прибори при почистване на стъклото на вратата, тъй като те могат да надраскат повърхността и да доведат до напукване на стъклото.
- Ако захранващият кабел е повреден, той трябва да се смени от производителя, оторизиран сервизен център или квалифицирано лице, за да се избегне опасност.
- За да премахнете мет. държачи във фурната, първо издърпайте предната част на държача и след това задната, за да се разкачи от стените. Поставете мет. държачи в обратна последователност.
- Използвайте само сензора за храна (термосонда), препоръчан за този уред.

2. ИНСТРУКЦИИ ЗА БЕЗОПАСНОСТ

2.1 Инсталиране



ВНИМАНИЕ!

Само квалифициран човек може да извърши монтажа на уреда.

- Премахнете всички опаковки.
- Не монтирайте и не използвайте повреден уред.
- Следвайте инструкциите за инсталиране, приложени към уреда.
- Винаги внимавайте, когато местите уреда, тъй като е тежък. Винаги използвайте предпазни ръкавици и затворени обувки.
- Не дърпайте уреда за дръжката.
- Трябва да спазвате минималното разстояние до други уреди и устройства.
- Монтирайте уреда на безопасно и подходящо място, което отговаря на монтажните изисквания.
- Уредът е снабден с електрическа охладителна система. Трябва да е свързана към електрическото захранване.

2.2 Електрическа връзка



ВНИМАНИЕ!

Риск от пожар или токов удар.

- Всички ел. връзки трябва да се извършат от квалифициран електричар.
- Уредът трябва да е заземен.
- Уверете се, че параметрите на табелката с технически данни са съвместими с електрическите данни на захранващата мрежа.
- Винаги използвайте правилно монтиран контакт със защита от токов удар.
- Не използвайте разклонители или адаптери с много входове.
- Внимавайте да не повредите захранващия щепсел и захранващия кабел. Ако захранващият кабел трябва да бъде подменен, това трябва да

бъде извършено от нашия оторизиран сервизен център.

- Не допускайте захранващите кабели да се доближават до вратичката на уреда или пространството под него, особено когато е включен или когато вратичката е гореща.
- Защитата от токов удар на горещите и изолирани части трябва да бъде затегната по такъв начин, че да не може да се отстрани без инструменти.
- Свържете кабела за захранването към контакта единствено в края на инсталацията. Уверете се, че щепселът за захранване е достъпен след инсталирането.
- Ако контактът е разхлабен, не свързвайте захранващия щепсел.
- Не издърпвайте захранващия кабел, за да изключите уреда.
- Винаги издърпвайте щепсела.
- Използвайте само правилни устройства за изолация: предпазни прекъсвачи на мрежата, предпазители (предпазители от винтов тип трябва да се извадят от фасунгата), изключватели и контактори за утечка на заземяването.
- Електрическата инсталация трябва да има изолиращо устройство, което ви позволява да изключите уреда от ел. мрежата при всички полюси. Изолиращото устройство трябва да е с ширина на отваряне на контакта минимум 3 мм.
- Уредът съответства на Директивите на Е.Е.С.

2.3 Употреба



ВНИМАНИЕ!

Риск от нараняване, изгаряния, токов удар или експлозия.

- Този уред е предназначен само за домашна употреба.
- Не променяйте предназначението на уреда.

- Уверете се, че вентилационните отвори не са блокирани.
- Не оставяйте уреда без надзор, докато работи.
- Деактивирайте уреда след всяка употреба.
- Бъдете внимателни, когато отваряте вратичката на уреда, докато уредът работи. Възможно е да излезе топъл въздух.
- Не използвайте уреда с мокри ръце или ако е в контакт с вода.
- Не оказвайте натиск върху отворената вратичка.
- Не използвайте уреда като работна повърхност или за съхранение.
- Отваряйте вратичката на уреда внимателно. Употребата на съставки с алкохол може да причини смесване на алкохола с въздух.
- Не позволявайте влизането на искри или открит огън в контакт с уреда, когато вратичката е отворена.
- Не поставяйте запалителни материали или предмети, които са напоени със запалителни материали, в уреда, в близост до него или върху него.



ВНИМАНИЕ!

Опасност от повреда в уреда.

- За да избегнете повреда или обезцветяване на емайла:
 - не поставяйте съдове за печене или други обекти в уреда директно на дъното.
 - не поставяйте алуминиево фолио директно на дъното на кухнята на уреда.
 - не поставяйте вода директно в горещия уред.
 - не дръжте влажни тенджери и храна в уреда, след като приключите с готвенето.
 - бъдете внимателни, когато отстранявате или инсталирате аксесоари.
- Обезцветяването на емайла или неръждаемата стомана не оказва влияние върху работата на уреда.
- Използвайте дълбока тава за печене за сиропирани торти.

Плодовите сокове причиняват петна, които може да бъдат трайни.

- Този уред е предназначен само за готвене. Той не трябва да бъде използван за никакви други цели, например отопление на помещения.
- Винаги гответе със затворена вратичка на фурната.
- Ако уредът е инсталиран зад преграда за мебели (напр. врата), уверете се, че вратата никога не е затворена, докато работи уредът. Възможно е зад затворена преграда да се образуват топлина и влага, което в следствие да предизвика повреда на уреда, корпуса или пода. Не затваряйте преградата, докато уредът не е изстинал напълно след употреба.

2.4 Грижи и почистване



ВНИМАНИЕ!

Опасност от нараняване, пожар или повреда на уреда.

- Преди поддръжка изключете уреда и извадете щепсела на захранването от контакта на ел. мрежата.
- Уверете се, че уредът е студен. Има опасност стъклените панели да се счупят.
- Сменяйте незабавно стъклените панели на вратичката, когато са повредени. Свържете се с оторизиран сервизен център.
- Внимавайте, когато сваляте вратичката от уреда. Вратичката е тежка!
- Почиствайте редовно уреда, за да предотвратите разваляне на повърхностния материал.
- Почиствайте уреда с навлажнена мека кърпа. Използвайте само неутрални препарати. Не използвайте никакви абразивни продукти, абразивни стъргалки, разтворители или метални предмети.
- Ако използвате спрей за фурна, следвайте инструкциите за безопасност върху опаковката му.

- Не почиствайте емайла с каталитични частици (ако е приложимо) с никакъв вид почистващи препарати.

2.5 Вътрешно осветление



ВНИМАНИЕ!

Опасност от токов удар.

- Крушката или халогенната лампа в този уред е предназначена само за употреба в домакински уреди. Не я използвайте за битово осветление.
- Преди да подмените крушката, изключете уреда от електрозахранването.
- Използвайте само лампи със същите спецификации.

2.6 Обслужване

- За поправка на уредът, свържете се с оторизиран сервизен център.

- Използвайте само оригинални резервни части.

2.7 Изхвърляне



ВНИМАНИЕ!

Риск от нараняване или задушаване.

- Изключете уреда от електрозахранването.
- Извадете захранващия ел. кабел в близост до уреда и го изхвърлете.
- Премахнете дръжката на вратичката, за да предотвратите заклещването на деца или домашни любимци в уреда.

3. ОПИСАНИЕ НА УРЕДА

3.1 Общ преглед

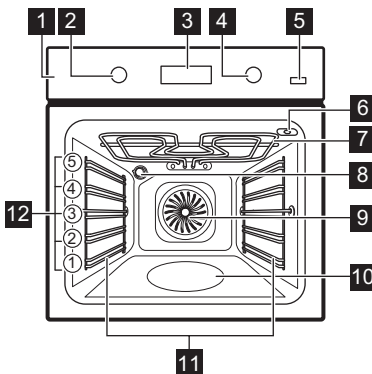

- 1 Контролен панел
- 2 Кръгов превключвател за функциите на нагряване
- 3 Дисплей
- 4 Контролен ключ (за температура)
- 5 Плюс пара
- 6 Гнездо за термосонда
- 7 Нагревател
- 8 Лампа
- 9 Вентилатор
- 10 Вътрешна част на фурната
- 11 Опора на скарата, демонтируема
- 12 Позиции на рафтовете





3.2 Принадлежности

- **Скара**
За готварски съдове, форми за кекс, печива.
- **Тава за печене**
За сладкиши и курабийки.
- **Дълбок тиган за печене**

- За печене на тестени и месни храни или като съд за събиране на мазнина.
- **Сензор за температурата**
За измерване колко е изпечена храната.
- **Телескопични водачи**
За полици и тави.

4. КОМАНДНО ТАБЛО

4.1 Бутони

Сензорно поле / бутон	Функция	Описание
	ТАЙМЕР	За настройка на ТАЙМЕРА. Задръжте за повече от 3 секунди, за да включите или изключите лампата на фурната.
	ЧАСОВНИК	За настройка на функцията на часовника.
	ТЕМПЕРАТУРА	За да проверите температурата на фурната или температурата на сензора за температура в сърцевината (ако е приложимо). Използвайте само когато работи функцията за загряване.
	ПЛЮС ПАРА	За да включите функцията Топъл въздух ПЛЮС.

4.2 Екран

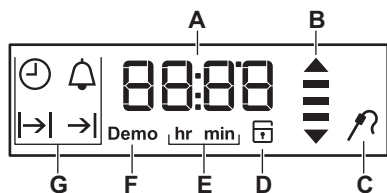

- A. Таймер / Температура
- B. Индикатор за нагряване и остатъчна топлина
- C. Сензор за температурата (само за избрани модели)
- D. Заклучване на вратата (само за избрани модели)
- E. Часове/минути
- F. Демо режим (само за избрани модели)
- G. Функции на Часовника

5. ПРЕДИ ПЪРВОНАЧАЛНА УПОТРЕБА



ВНИМАНИЕ!
Вж. глава "Безопасност".



За да нагласите времето, вижте глава "функции на часовника".

Почистете фурната и принадлежностите преди първата употреба.

Поставете принадлежностите и подвижните носачи на скарите в първоначалната им позиция.

5.1 Първоначално почистване





Извадете от фурната всички принадлежности и подвижните носачи на скарата.

Вж. глава "Грижи и почистване".

5.2 Предварително загряване

Загрейте предварително празната фурна преди първата употреба.

 За функция: Топъл вентилатор ПЛЮС вижте глава "Всекидневна употреба", "Задаване на функцията: Топъл вентилатор ПЛЮС".

1. Задайте функцията . Задайте максималната температура.
2. Оставете фурната да работи 1 час.
3. Задайте функцията  , натиснете: Плюс пара . Задайте максималната температура.

4. Оставете фурната да работи 15 минути.
5. Изключете фурната и я оставете да се охлади.

Принадлежностите могат да се нагреят повече от обичайното. От фурната може да излиза миризма и дим. Осигурете достатъчна вентилация в помещението.



6. ВСЕКИДНЕВНА УПОТРЕБА





 **ВНИМАНИЕ!**
Вж. глава "Безопасност".



6.1 Прибиращи се ключове



За да използвате уреда, натиснете ключа. Ключът излиза.

6.2 Функции за нагряване

Функция на фурната	Приложение
 Изключена позиция	Фурната е изключена.
 Бързо Нагряване	За намаляване на времето за загряване.

Функция на фурната	Приложение
 Топъл Въздух / Топъл вентилатор ПЛЮС	За печене на до три нива едновременно и за сушене на храна. Задайте температура с 20 – 40 °C по-малко, отколкото за Традиционно печене. / За добавяне на влажност по време на готвене. За да получите правилния цвят и хрупкава коричка по време на печене. За повече сочност при претопляне.
 Пица Нагряване	За печене на пица. За запичане до кафяво и с хрупкаво дъно.
 Традиционно печене (Топлина отгоре / отдолу)	За печене на тестени и месни храни на едно ниво.
 Долно Нагряване	За печене на кексове с хрупкава основа и за консервиране на храна.

Функция на фурната	Приложение
 Размразяване	За размразяване на храна (плодове и зеленчуци). Времето за размразяване зависи от количеството и големината на храната.
 Вентил. печене с влажн.	Функцията е разработена за пестене на енергия по време на готвене. За инструкциите за готвене вижте глава "Препоръки и съвети", Вентил. печене с влажн.. Вратата на фурната трябва да се затвори по време на готвене, така че функцията да не се прекъсва и да се гарантира, че фурната работи с възможно най-висока енергийна ефективност. Когато използвате тази функция, температурата във вътрешността може да се различава от зададената температура. Използва се остатъчната топлина. Нагревателната мощност може да се намали. За общи препоръки за енергоспестяване вижте глава "Енергийна ефективност", Енергоспестяване. Тази функция е използвана за постигане на съответствие с класа за енергийна ефективност съгласно EN 60350-1. Когато използвате тази функция, лампата автоматично се изключва след 30 секунди.

Функция на фурната	Приложение
 Двоен Грил	За печене на тънки хранителни продукти в големи количества и за препичане на хляб.
 Турбо Грил	За печене на по-големи парчета месо или птици с костите на едно ниво. За огретени и за кафява коричка.
 Катализа	За улесняване на самопочистващия се каталитичен слой на фурната.

6.3 Задаване на функция за нагряване

1. Завъртете ключа за функциите за нагряване, за да изберете функция за нагряване.
2. Завъртете контролния ключ, за да изберете температурата. Лампичката светва, когато фурната работи.
3. За да изключите фурната, завъртете копчето за функциите в изключена позиция.

6.4 Настройване на функцията: Топъл вентилатор ПЛЮС

Функцията увеличава влажността по време на готвене.



ВНИМАНИЕ!

Опасност от изгаряне и повреда в уреда.

Освободената влажност може да предизвика изгаряния. Не отваряйте вратата на фурната, когато функцията работи. След като функцията приключи, внимателно отворете вратата.

1. Напълнете релефа във вътрешността с чешмяна вода.





Максималната вместимост на релефа във вътрешността е 250 мл.

Напълнете релефа във вътрешността с вода, само ако фурната е студена.



ПРЕДУПРЕЖДЕНИЕ!

Не пълнете отново релефа във вътрешността по време на готвене или когато фурната е гореща.

2. Поставете храна във фурната и затворете вратата на фурната. Вижте глава "Препоръки и съвети".
3. Задайте функцията: .
4. Натиснете: Плюс пара . Тя работи само с функцията: Топъл вентилатор ПЛЮС. Индикаторът светва.
5. Завъртете контролното копче, за да зададете температурата.
6. Завъртете ключа за функциите за нагряване в изключена позиция.,

натиснете Плюс пара  за да изключите фурната.

Индикаторът изгасва.

7. Отстранете водата от релефа във вътрешността.



ВНИМАНИЕ!

Уверете се, че фурната е студена, преди да отстраните останалата вода от релефа във вътрешността.

6.5 Бързо Нагряване

Бързото нагряване намалява времето за нагряване.



Не поставяйте храна във фурната, докато функцията за бързо нагряване работи.

1. Завъртете ключа за функции на фурната, за да изберете Бързо нагряване.
2. Завъртете ключа за управление на температурата, за да настроите температурата.

Когато фурната достигне зададената температура, прозвучава звуков сигнал.





3. Настройте функция на фурната.

6.6 Индикатор за нагряване

Когато функцията на фурната работи, лентите на дисплея  се появяват една по една, когато температурата във фурната се увеличава и изчезват, когато намалява.

7. ФУНКЦИИ НА ЧАСОВНИКА

7.1 Таблица с функции на часовника

Функция Часовник	Приложение
 ЧАС	Показва или променя часа. Може да промени часовото време само ако фурната е изключена.
 ВРЕМЕТР.	За определяне колко време да работи фурната. Използва се само, когато е настроена функцията за нагряване.
 КРАЙ	За да зададете, когато фурната се изключи. Използва се само, когато е настроена функцията за нагряване.
 ВРЕМЕЗАКЪСНЕНИЕ	Комбиниране на функциите ВРЕМЕТРАЕНЕ и КРАЙ.
 ТАЙМЕР	Използва се за настройване на обратно броене. Тази функция не влияе върху работата на фурната. Можете да настройвате ТАЙМЕРА по всяко време, включително и когато фурната е изключена.

7.2 Настройка и промяна на часа

След първото включване в захранването, изчакайте докато дисплея покаже **hr** и „12:00“. „12“ премигва.



1. Завъртете ключа за температурата, за да зададете часовете.

2. Натиснете , за да потвърдите и зададете минутите.





Екранът показва **min** и зададения час. „00“ премигва.

3. Завъртете ключа за температурата, за да зададете текущите минути.
4. Натиснете , за да потвърдите или нагласените точно време и ще се запишат автоматично след 5 секунди.

Екранът показва новото време.

За смените часа натиснете  неколкократно, докато индикатора за точно време  премигва на дисплея.



7.3 Задайте функцията ВРЕМЕТРАЕНЕ



1. Задайте функция за нагряване.
2. Натиснете неколкократно , докато  започне да мига.
3. Завъртете ключа за температурата, за да зададете минутите, и натиснете , за да потвърдите. Завъртете ключа за температурата, за да зададете часовете, и натиснете , за да потвърдите.

Когато зададеното времетраене изтече, прозвучава звуков сигнал и продължение на 2 минути.  и настройката за време мигат на дисплея. Фурната се изключва автоматично.

4. Натиснете произволен бутон, за да спрете сигнала.
5. Завъртете ключа за управление на функциите за нагряване на изключена позиция.

7.4 Задаване на функцията КРАЙ



1. Задайте функция за нагряване.
2. Натиснете неколкократно , докато  започне да мига.

- Завъртете ключа за температурата, за да зададете часовете, и натиснете , за да потвърдите. Завъртете ключа за температурата, за да зададете минутите, и натиснете , за да потвърдите.



В зададеното време за КРАЙ прозвучава звуков сигнал в продължение на 2 минути. →| и настройката за време мигат на дисплея. Фурната се изключва автоматично.

- Натиснете произволен бутон, за да спрете сигнала.
- Завъртете ключа за управление на функциите за нагриване на изключена позиция.

7.5 Настройка на функцията ВРЕМЕ ЗАДЪЛЖЕНИЕ

- Задайте функция за нагриване.
- Натиснете неколкократно , докато |→| започне да мига.
- Завъртете ключа за температурата, за да зададете ВРЕМЕТРАЕНЕТО, и натиснете , за да потвърдите. Завъртете ключа за температурата, за да зададете ВРЕМЕТРАЕНЕТО, и натиснете , за да потвърдите.

На екрана започва да мига →|.

- Завъртете ключа за температурата, за да зададете времето за КРАЙ, и натиснете , за да потвърдите. Завъртете ключа за температурата, за да зададете времето за КРАЙ, и натиснете , за да потвърдите.

Дисплеят показва |→|→| и зададената температура.



Фурната се включва автоматично по-късно, работи според зададената ВРЕМЕТРАЕНЕ и спира когато достигне зададеното време за КРАЙ. В зададеното време за КРАЙ прозвучава звуков сигнал в

продължение на 2 минути. →| и настройката за време мигат на дисплея. Фурната е изключена.

- Натиснете произволен бутон, за да спрете сигнала.
- Завъртете ключа за управление на функциите за нагриване на изключена позиция.

7.6 Настройка на ТАЙМЕР

Можете да настроите минутите, когато фурната е включена или изключена.

- Натиснете неколкократно  3s, докато на дисплея започнат да мигат  и „00“.
- Завъртете ключа за температурата, за да зададете секундите и после – минутите. Когато зададеното време е повече от 60 минути, **hr** премигва на дисплея.
- Нагласете часовете.
- ТАЙМЕРЪТ се включва автоматично след 5 секунди. След като изтече 90% от зададеното време, се включва звуковият сигнал.
- Когато зададеното време изтече, прозвучава звуков сигнал в продължение на 2 минути. „00:00“ и  премигват на дисплея. Натиснете произволен бутон, за да спрете сигнала.

8. ИЗПОЛЗВАНЕ НА ПРИНАДЛЕЖНОСТИТЕ



ВНИМАНИЕ!

Вж. глава "Безопасност".

8.1 Използване на сензора за температура в сърцевината

Сензорът за температура в сърцевината измерва температурата в

сърцевината на месото. Когато месото достигне желаната температура, фурната се изключва.

Задават се две температури:

- Температурата на фурната. Вижте таблицата за печене (на месо).
- Температурата в сърцевината. Вижте таблицата за сензора за температура.



ПРЕДУПРЕЖДЕНИЕ!

Използвайте единствено оригиналния сензор за температура в сърцевината, приложен към фурната, или оригинални резервни части.

1. Задайте функция и температура на фурната.
2. Поставете върха на сензора за температура (със символа  на дръжката) в средата на месото.
3. Включете щепсела на сензора за температурата в гнездото в горната част на вътрешността.

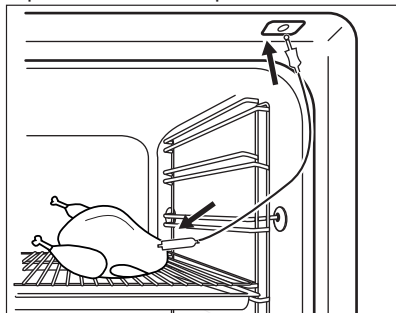

Уверете се, че сензорът за температура стои в месото и в гнездото по време на готвене. Когато използвате сензора за температура за първи път, температурата в сърцевината по подразбиране е 60 °C. Докато премигва , можете да използвате ключа за температурата, за да промените фабричната температура в сърцевината.

Екранът показва символа на сензора за температурата в сърцевината и

фабричната температура в сърцевината.

4. Натиснете , за да запазите новата температура в сърцевината, или изчакайте 10 сек, за да се запази автоматично настройката.

Новата фабрична температура в сърцевината се показва по време на следващото ползване на сензора за температура.

Когато месото достигне зададената температура в сърцевината, символът за сензор на температура в

сърцевината  и фабричната температура в сърцевината премигват. Прозвучава звуков сигнал в продължение на 2 минути.

5. Натиснете произволен бутон, за да спрете сигнала.
6. Извадете жака на сензора за температурата от гнездото. Отстранете месото от фурната.
7. Изключете фурната.



ВНИМАНИЕ!

Внимавайте, когато изваждате върха и жака на сензора за температура в сърцевината. Сензорът за температура в сърцевината е горещ. Съществува опасност от изгаряния.

Всеки път, когато поставяте сензора за температура в сърцевината в гнездото, трябва отново да зададете температурата в сърцевината. Не можете да изберете Времетр. и Край.

Когато фурната изчислява условното времетраене за първи път, символ  премигва на екрана. Когато изчисляването приключи, екранът показва времетраенето на готвенето. Изчисленията работят във фонов режим по време на готвенето и стойността на времетраенето на екрана се актуализира, ако е необходимо.

Можете да промените температурата в сърцевината когато и да е по време на готвенето:

1. Натиснете °C:

- един път - на дисплея се показва зададената температура в сърцевината; ако желаете, можете да я промените в рамките на 5 секунди.
- два пъти - екранът показва текущата температура на фурната.
- три пъти - на дисплея се показва зададената температура на фурната; ако желаете, можете да я промените в рамките на 5 секунди. Тази информация е достъпна само по време на фазата за загряване.

2. Използвайте ключа за температурата, за да промените температурата.

8.2 Поставяне на принадлежностите

Скара:

Вкарайте рафта между водещите релси на опорите му и се уверете, че е с крачетата надолу.

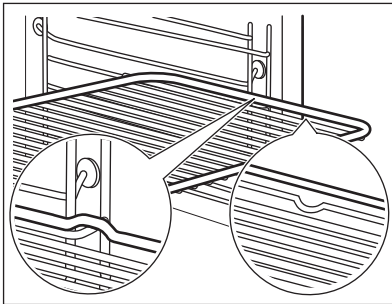

Тавичка за печене/Дълбока тава:

Плъзнете тавичката за печене / дълбоката тава между водачите на носача на рафта.

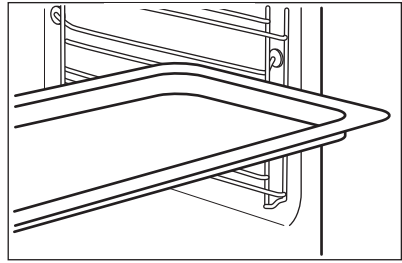

Скара и тава за печене /дълбока тава заедно:

Плъзнете тавичката за печене / дълбоката тава между водачите на носача на рафта и скарата на водачите отгоре.

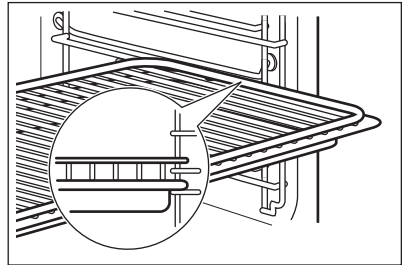

Малка вдлъбнатина отгоре за допълнителна безопасност. Вдлъбнатините са също така средства против преобръщане. Високият ръб около шкафа предотвратява изплъзването на готварски съдове.

8.3 Телескопични водачи



Запазете инструкциите за монтаж на телескопичните водачи за бъдещи справки.

С телескопичните водачи можете да поставяте и сваляте скарите по-лесно.



ПРЕДУПРЕЖДЕНИЕ!

Не мийте телескопичните водачи в съдомиялна машина. Не смазвайте телескопичните водачи.

1. Издърпайте навън десния и левия телескопичен водач.

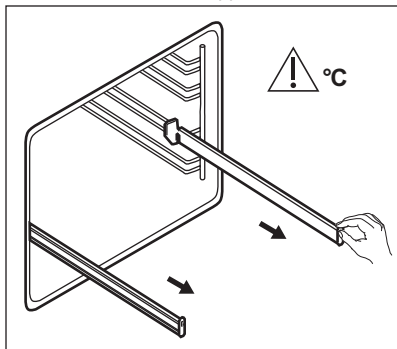

2. Поставете скарата на телескопичните водачи и внимателно ги бутнете вътре във фурната.

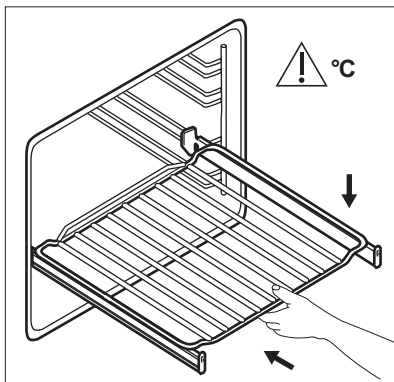

Уверете се, че телескопичните водачи са напълно вкарани във фурната, преди да затворите вратата на фурната.

9. ДОПЪЛНИТЕЛНИ ФУНКЦИИ

9.1 Използване на функцията Защита за деца

Когато Защитата за деца е включена, фурната не може да бъде включена случайно.

1. Уверете се, че ключа за управление на функциите на фурната е на изключена позиция.
2. Натиснете и задръжте  и $^{\circ}\text{C}$ едновременно за 2 секунди. Прозвучава звуков сигнал. SAFE се появява на дисплея. За да изключите „Защитата за деца“, повторете стъпка 2.

9.2 Използване на Заклучване

Можете да включите функцията Заклучване на управлението само когато уредът работи.

Когато функцията за заключване е включена, температурата и настройките на времето на работеща функция на фурната не могат да бъдат случайно променени.

1. Изберете функция на фурната и я задайте според предпочитанията си.

2. Натиснете и задръжте  и $^{\circ}\text{C}$ по едно и също време за 2 секунди. Прозвучава звуков сигнал. Loc се появява на дисплея за 5 секунди.

 Loc се появява на дисплея, когато завъртите копчето за температурата или натиснете който и да е бутон, когато функцията за заключване е включена.

Когато завъртите копчето за функция на фурната, фурната спира.

Когато изключите фурната при включена функция Заклучване, Заклучването автоматично се превключва на Защита за деца. Вижте "Използване на Защита за деца".

За да изключите функцията "Заклучване", повторете стъпка 2.

9.3 Индикатор за остатъчна топлина

Когато изключите фурната, на дисплея се показва индикаторът за остатъчна топлина  ако температурата във фурната е над 40°C . Завъртете копчето за температурата наляво, за да проверите температурата на фурната.

9.4 Автоматично изключване

От съображения за безопасност, уредът се деактивира автоматично след известно време, ако функцията на фурната работи и вие не промените настройките.

Температура (°C)	Време за изключване (ч)
30 - 115	12.5
120 - 195	8.5
200 - 245	5.5
250 - максимум	3

След автоматично изключване, натиснете който и да е бутон, за да активирате отново уреда.



Автоматичното изключване не работи с функциите: сензор за температурата в сърцевината, Светлина, Времетраене, Край.

9.5 Охлаждащ вентилатор

Когато фурната работи, охлаждащият вентилатор се включва автоматично, за да поддържа повърхностите на фурната хладни. Ако изключите фурната, охлаждащият вентилатор може да продължи да работи, докато фурната се охлади.

9.6 Предпазен термостат

Неправилната работа с фурната или повредата на някои компоненти може да доведе до опасно прегряване. За да предотврати това, фурната е оборудвана с термостат за безопасност, който прекъсва захранването. Фурната се включва отново автоматично, след като температурата спадне.

10. ПРЕПОРЪКИ И СЪВЕТИ



ВНИМАНИЕ!
Вж. глава "Безопасност".



Температурата и времето за печене в таблиците са само ориентировъчни. Те зависят от рецептите, качеството и количеството на използваните съставки.

10.1 Препоръки за готвене

Фурната има пет нива на рафтове. Позициите на рафтовете се броят от дъното на фурната.

Вашата фурна може да пече по-различно от досегашния ви фурна. Таблиците по-долу предлагат стандартни настройки за температура, време за готвене и позиция на скарата.

Ако не можете да намерите настройките за специална рецепта, потърсете подобни рецепти.

Фурната е снабдена със специална система, която задвижва въздуха и постоянно рециклира парата. С тази система е възможно да се готви на пара и да се поддържат ястията меки отвътре и хрупкави отвън. Това понижава времето за готвене и потреблението на енергия.

Печене на кексове

Не отваряйте вратичката на фурната, преди да е изтекло 3/4 от зададеното време за готвене.

Ако използвате едновременно две тавички за печене, оставете едно празно ниво между тях.

Приготвяне на месо и риба

Използвайте дълбоката тава за много мазна храна, за да предпазите

фурната от петна, които могат да бъдат постоянни.

Оставете месото за приблизително 15 минути преди нарязване, така че сокът да не изтича навън.

За да избегнете твърде много дим във фурната по време на печене, налейте малко вода в дълбоката тава. След като водата се изпари, доливайте още, за да не кондензира димът.

Времена за готвене

Времената за приготвяне зависят от типа на храната, нейната консистенция и обем.

Първоначално, проследете резултатите, когато готвите. Намерете най-добрите настройки (настройка на нагриване, време на готвене и др.) за вашите готварски съдове, рецепти и количества, когато използвате този уред.

10.2 Топъл вентилатор ПЛЮС

Кейкове/сладки/хлябове

Използвайте второто ниво на фурната.

Използвайте 150 мл вода.

Използвайте тавата за печене.

Загрейте празната фурната предварително за 5 минути.

Храна	Температура (°C)	Време (min)
Бисквитки / Кифли "скоунс" / Кроасани	150 - 180	10 - 20
Фокача	200 - 210	10 - 20
Пица	230	10 - 20
Земели	200	20 - 25
Хляб	180	35 - 40
Сладкиш със сливи / Ябълков пай / Канелени рулца, изпечени във форма за кекс	160 - 180	30 - 60

Замразени готови ястия

Използвайте второто ниво на фурната.

Използвайте 200 мл вода.

Загрейте празната фурната предварително за 10 минути.

Храна	Температура (°C)	Време (min)
Пица	200 - 210	10 - 20
Кроасани	170 - 180	15 - 25
Лазаня	180 - 200	35 - 50

Възстановяване на храна

Използвайте второто ниво на фурната.

Използвайте 100 мл вода.

Настройте температурата на 110 °C.

Храна	Време (min)
Земели	10 - 20
Хляб	15 - 25
Фокача	15 - 25
Месо	15 - 25
Паста	15 - 25

Храна	Време (min)
Пица	15 - 25
Ориз	15 - 25
Зеленчуци	15 - 25

Печене (на месо)

Използвайте второто ниво на фурната.

Използвайте 200 мл вода.

Използвайте стъклени съдове за печене.

Храна	Температура (°C)	Време (min)
Печено говеждо	200	50 - 60
Пиле	210	60 - 80

10.3 Печене на тестени продукти и месо

Кейкове

Храна	Топлина отгоре/отдолу		Топъл Въздух		Време (мин)	Забележки
	Температура (°C)	Положение на скарата	Температура (°C)	Положение на скарата		
Рецепти с бита смес	170	2	160	3 (2 и 4)	45 - 60	Във форма за кекс
Маслено тесто	170	2	160	3 (2 и 4)	20 - 30	Във форма за кекс
Маслено-млечен чийзкейк	170	1	165	2	60 - 80	Във форма за кекс 26 см
Щрудел	175	3	150	2	60 - 80	В тава за печене
Тарт с мармалад	170	2	165	2 (ляво и дясно)	30 - 40	Във форма за кекс 26 см
Коледен кейк, предварително загрейте празната фурна	160	2	150	2	90 - 120	Във форма за кекс 20 см

Храна	Топлина отгоре/ отдолу		Топъл Въздух		Време (мин)	Забележ- ки
	Темпера- тура (°C)	Положе- ние на скарата	Темпера- тура (°C)	Положе- ние на скарата		
Сладкиш със сли- ви, пред- варител- но за- грейте празната фурна	175	1	160	2	50 - 60	Във фор- ма за хляб
Мъфини - едно ни- во	170	3	140 - 150	3	20 - 30	В тава за печене
Мъфини - две нива	-	-	140 - 150	2 и 4	25 - 35	В тава за печене
Мъфини - три нива	-	-	140 - 150	1, 3 и 5	30 - 45	В тава за печене
Бисквити - едно ни- во	140	3	140 - 150	3	30 - 35	В тава за печене
Бисквити - две ни- ва	-	-	140 - 150	2 и 4	35 - 40	В тава за печене
Бисквити - три нива	-	-	140 - 150	1, 3 и 5	35 - 45	В тава за печене
Целувки – едно ни- во	120	3	120	3	80 - 100	В тава за печене
Целувки - две нива, предва- рително загрейте празната фурна	-	-	120	2 и 4	80 - 100	В тава за печене
Кифли, предва- рително загрейте празната фурна	190	3	190	3	12 - 20	В тава за печене

Храна	Топлина отгоре/ отдолу		Топъл Въздух		Време (мин)	Забележ- ки
	Темпера- тура (°C)	Положе- ние на скарата	Темпера- тура (°C)	Положе- ние на скарата		
Еклери - едно ни- во	190	3	170	3	25 - 35	В тава за печене
Еклери - две нива	-	-	170	2 и 4	35 - 45	В тава за печене
Плоски тартове	180	2	170	2	45 - 70	Във фор- ма за кекс 20 см
Богат плодов кейк	160	1	150	2	110 - 120	Във фор- ма за кекс 24 см

Хляб и пица

Храна	Топлина отгоре/ отдолу		Топъл Въздух		Време (мин)	Забележ- ки
	Темпера- тура (°C)	Положе- ние на скарата	Темпера- тура (°C)	Положе- ние на скарата		
Бял хляб, предвари- телно за- грейте празната фурна	190	1	190	1	60 - 70	1 - 2 броя, по 500 г всеки
Ръжен хляб	190	1	180	1	30 - 45	Във фор- ма за хляб
Земели, предвари- телно за- грейте празната фурна	190	2	180	2 (2 и 4)	25 - 40	по 6 - 8 броя в та- ва за пе- чене
Пица, предвари- телно за- грейте празната фурна	230 - 250	1	230 - 250	1	10 - 20	В емайли- рана тава

Храна	Топлина отгоре/ отдолу		Топъл Въздух		Време (мин)	Забележ- ки
	Темпера- тура (°C)	Положе- ние на скарата	Темпера- тура (°C)	Положе- ние на скарата		
Кифли "скоунс", предвари- телно за- грейте празната фурна	200	3	190	3	10 - 20	В тава за печене

Плодови пити

Храна	Топлина отгоре/ отдолу		Топъл Въздух		Време (мин)	Забележ- ки
	Темпера- тура (°C)	Положе- ние на скарата	Темпера- тура (°C)	Положе- ние на скарата		
Макаро- нен флан	200	2	180	2	40 - 50	Във фор- ма
Зеленчу- ков флан	200	2	175	2	45 - 60	Във фор- ма
Кишове, предвари- телно за- грейте празната фурна	180	1	180	1	50 - 60	Във фор- ма
Лазаня, предвари- телно за- грейте празната фурна	180 - 190	2	180 - 190	2	25 - 40	Във фор- ма
Канелони, предвари- телно за- грейте празната фурна	180 - 190	2	180 - 190	2	25 - 40	Във фор- ма

Месо

Храна	Топлина отгоре/ отдолу		Топъл Въздух		Време (мин)	Забележки
	Темпера- тура (°C)	Положе- ние на скарата	Темпера- тура (°C)	Положе- ние на скарата		
Говеждо	200	2	190	2	50 - 70	На скарата
Телешко	190	2	175	2	90 - 120	На скарата
Английско говеждо печено, полуизпечено	210	2	200	2	50 - 60	На скарата
Английско говеждо печено, средно изпечено	210	2	200	2	60 - 70	На скарата
Английско говеждо печено, добре изпечено	210	2	200	2	70 - 75	На скарата
Агнешко	190	2	175	2	110 - 130	Бутче
Пиле	220	2	200	2	70 - 85	Цял
Пуешко	180	2	160	2	210 - 240	Цял
патица	175	2	220	2	120 - 150	Цял
гъска	175	2	160	1	150 - 200	Цял
Заек	190	2	175	2	60 - 80	Нарязан
Див Заек	190	2	175	2	150 - 200	Нарязан
фазан	190	2	175	2	90 - 120	Цял

Риба

Храна	Топлина отгоре/ отдолу		Топъл Въздух		Време (мин)	Забележки
	Температура (°C)	Положение на скарата	Температура (°C)	Положение на скарата		
Пъстърва/Ципура	190	2	175	2	40 - 55	3 - 4 риби
Риба тон/сьомга	190	2	175	2	35 - 60	4 - 6 филета

10.4 Единичен Грил

Загрейте фурната предварително за 3 минути.

Използвайте четвъртото ниво на фурната.
Задайте максимална температурата.

Храна	Количества		Време (мин)	
	Парчета	Количество (кг)	1st side	2-ра страна
Пържоли филе	4	0.8	12 - 15	12 - 14
Пържоли говеждо	4	0.6	10 - 12	6 - 8
Наденици	8	-	12 - 15	10 - 12
Свински пържоли	4	0.6	12 - 16	12 - 14
Пиле (разрязано на 2)	2	1	30 - 35	25 - 30
Шишчета	4	-	10 - 15	10 - 12
Пилешки гърди	4	0.4	12 - 15	12 - 14
Хамбургер	6	0.6	20 - 30	-
Филе от риба	4	0.4	12 - 14	10 - 12
Печени сандвичи	4 - 6	-	5 - 7	-
Тост	4 - 6	-	2 - 4	2 - 3

10.5 Турбо Грил

Използвайте първото или второто ниво на фурната.

Говеждо
предварително загрейте фурната.

За да се изчисли времето за печене умножете времето дадено в таблицата по-долу със сантиметрите на дебелината на филето.

Храна	Температура (°C)	Време (мин)
Говеждо печено или филе, полуизпечено	190 - 200	5 - 6

Храна	Температура (°C)	Време (мин)
Говеждо печено или филе, средно изпечено	180 - 190	6 - 8
Говеждо печено или филе, добре изпечено	170 - 180	8 - 10

Свинско

Храна	Температура (°C)	Време (мин)
Плешка, врат, парче шунка, 1-1,5 кг	160 - 180	90 - 120
Котлет, ребърца, 1 - 1,5 кг	170 - 180	60 - 90
Руло "Стефани", 0,75 - 1 кг	160 - 170	50 - 60
Свински джолан (предварително сварен), 0,75 - 1 кг	150 - 170	90 - 120

Телешко

Храна	Температура (°C)	Време (мин)
Телешко печено 1 кг	160 - 180	90 - 120
Телешки джолан, 1,5 - 2 кг	160 - 180	120 - 150

Агнешко

Храна	Температура (°C)	Време (мин)
Агнешки бут, агнешко печено, 1 - 1,5 кг	150 - 170	100 - 120
Агнешка плешка, 1 - 1,5 кг	160 - 180	40 - 60

Птиче

Храна	Температура (°C)	Време (мин)
Парчета птиче месо, 0,2 - 0,25 кг всяко	200 - 220	30 - 50
Половин пиле, 0,4 - 0,5 кг всяко	190 - 210	35 - 50
Пиле, млада кокошка, 1 - 1,5 кг	190 - 210	50 - 70
Патица, 1,5 - 2 кг	180 - 200	80 - 100
Гъска, 3,5 - 5 кг	160 - 180	120 - 180
Пуйка, 2,5 - 3,5 кг	160 - 180	120 - 150
Пуйка, 4 - 6 кг	140 - 160	150 - 240

Риба (задушена)

Храна	Температура (°C)	Време (мин)
Цяла риба, 1 - 1,5 кг	210 - 220	40 - 60

10.6 Размразяване

Храна	Количество (kg)	Време за размразяване (мин.)	Време за до-размразяване (мин)	Коментари
Пиле	1,0	100 - 140	20 - 30	Поставете пилето върху обърнатата чинийка в голяма чиния. Обърнете по средата на готвенето.
Месо	1,0	100 - 140	20 - 30	Обърнете по средата на готвенето.
	0,5	90 - 120		
Пъстърва	0,15	25 - 35	10 - 15	-
Ягоди	0,3	30 - 40	10 - 20	-
Чисто масло	0,25	30 - 40	10 - 15	-
Сметана	2 x 0,2	80 - 100	10 - 15	Сметаната може да се разбие добре, дори когато е още леко замразена на места.
Торта	1,4	60	60	-

10.7 Сушене - Топъл Въздух

Покрийте тавите с неомазняваща се хартия или хартия за печене.

За по-добри резултати спрете фурната по средата на времето за сушене, отворете вратата и оставете да изстине една вечер, за да завършите сушенето.

Зеленчуци

За една тава използвайте позицията на третия рафт.

За 2 тави използвайте позициите на първия и четвъртия рафт.

Храна	Температура (°C)	Време (h)
Бобови растения	60 - 70	6 - 8
Чушки	60 - 70	5 - 6
Зеленчуци за супа	60 - 70	5 - 6
Гъби	50 - 60	6 - 8

Храна	Температура (°C)	Време (h)
Подправки/билки	40 - 50	2 - 3

Плодове

Настройте температурата на 60 – 70 °C.

За една тава използвайте позицията на третия рафт.

За 2 тави използвайте позициите на първия и четвъртия рафт.

Храна	Време (h)
Сливи	8 - 10
Кайсии	8 - 10
Ябълкови резени	6 - 8
Круши	6 - 9

10.8 Таблица за сензор за температура в сърцевината

Храна	Температура в сърцевината на храната (°C)
Телешко печено	75 - 80
Телешки джолан	85 - 90
Английско говеждо печено, полуизпечено	45 - 50
Английско говеждо печено, средно изпечено	60 - 65
Английско говеждо печено, добре изпечено	70 - 75
Свинска плешка	80 - 82

Храна	Температура в сърцевината на храната (°C)
Свински джолан	75 - 80
Агнешко	70 - 75
Пиле	98
Див Заек	70 - 75
Пъстърва/ Ципура	65 - 70
Риба тон/сьомга	65 - 70

10.9 Вентил. печене с влажн. – препоръчителни аксесоари

Използвайте тъмни, неотражателни фолиа и съдове. Те абсорбират топлина по-добре от светлите и отразителни съдове.

			
Тиган за пица	Съд за печене	Рамекини	Метална основа за флан
Тъмни, неотражателни 28 cm диаметър	Тъмни, неотражателни 26 cm диаметър	Керамичен 8 cm диаметър, 5 cm височина	Тъмни, неотражателни 28 cm диаметър

10.10 Вентил. печене с влажн.

За най-добри резултати следвайте предложенията в долната таблица.

Храна	Принадлежности	Температура (°C)	Положение на скарата	Време (min)
Сладки рула, 12 броя	тава за печене или съд за оттичане	180	2	20 - 30
Рула, 9 броя	тава за печене или съд за оттичане	180	2	30 - 40
Замразена пица, 0,35 kg	скара	220	2	10 - 15
Швейцарско руло	тава за печене или съд за оттичане	170	2	25 - 35
Брауни	тава за печене или съд за оттичане	175	3	25 - 30
Суфле:, 6 броя	керамични рамекини на скарата	200	3	25 - 30
Основа за пандишпанен флан	метална основа за флан на скарата	180	2	15 - 25
Викториански сандвич	съд за печене на скарата	170	2	40 - 50
Поширана риба, 0,3 kg	тава за печене или съд за оттичане	180	3	20 - 25
Цяла риба, 0,2 kg	тава за печене или съд за оттичане	180	3	25 - 35
Филе от риба, 0,3 kg	тиган за пица на скарата	180	3	25 - 30
Поширано месо, 0,25 kg	тава за печене или съд за оттичане	200	3	35 - 45
Шашлик, 0,5 kg	тава за печене или съд за оттичане	200	3	25 - 30
Бисквитки, 16 броя	тава за печене или съд за оттичане	180	2	20 - 30
Сладки, Ядки/ Брашно, 20 броя	тава за печене или съд за оттичане	180	2	25 - 35
Мъфини, 12 броя	тава за печене или съд за оттичане	170	2	30 - 40
Пикантно тесто, 16 броя	тава за печене или съд за оттичане	180	2	25 - 30

Храна	Принадлежности	Температура (°C)	Положение на скарата	Време (min)
Курабийки от леко тесто, 20 броя	тава за печене или съд за оттичане	150	2	25 - 35
Тарталети, 8 броя	тава за печене или съд за оттичане	170	2	20 - 30
Зеленчуци, поширани, 0,4 kg	тава за печене или съд за оттичане	180	3	35 - 45
Вегетариански омлет	тиган за пица на скарата	200	3	25 - 30
Зеленчуци по средиземноморски, 0,7 kg	тава за печене или съд за оттичане	180	4	25 - 30

10.11 Информация за изпитателни лаборатории

Тестове по IEC 60350-1.

Храна	Функция	Принадлежности	Положение на скарата	Температура (°C)	Време (мин)	Забележки
Малък кейк	Традиционно печене	Тава за печене	3	170	20 - 30	Поставете 20 малки сладки в една тава за печене.
Малък кейк	Топъл Въздух / Готвене с вентилатор	Тава за печене	3	150 - 160	20 - 35	Поставете 20 малки сладки в една тава за печене.
Малък кейк	Топъл Въздух / Готвене с вентилатор	Тава за печене	2 и 4	150 - 160	20 - 35	Поставете 20 малки сладки в една тава за печене.
Ябълков пай	Традиционно печене	Скара	2	180	70 - 90	Използвайте 2 кутии (20 см диаметър), които са изместени диагонално.

Храна	Функция	Принадлежности	Положение на скарата	Температура (°C)	Време (мин)	Забележки
Ябълков пай	Топъл Въздух / Готвене с вентилатор	Скара	2	160	70 - 90	Използвайте 2 кутии (20 см диаметър), които са изместени диагонално.
Нискокалоричен пандишпан	Традиционно печене	Скара	2	170	40 - 50	Използвайте форма за торта (диаметър 26 см). Загрейте фурната предварително за 10 минути.
Нискокалоричен пандишпан	Топъл Въздух / Готвене с вентилатор	Скара	2	160	40 - 50	Използвайте форма за торта (диаметър 26 см). Загрейте фурната предварително за 10 минути.
Нискокалоричен пандишпан	Топъл Въздух / Готвене с вентилатор	Скара	2 и 4	160	40 - 60	Използвайте форма за торта (диаметър 26 см). Диагонално изместени. Загрейте фурната предварително за 10 минути.
Масленки	Топъл Въздух / Готвене с вентилатор	Тава за печене	3	140 - 150	20 - 40	-
Масленки	Топъл Въздух / Готвене с вентилатор	Тава за печене	2 и 4	140 - 150	25 - 45	-
Масленки	Традиционно печене	Тава за печене	3	140 - 150	25 - 45	-

Храна	Функция	Принад- лежно- сти	По- ложе- ние на ска- рата	Тем- пера- тура (°C)	Време (мин)	Забележки
Тост 4 - 6 парчета	Единичен Грил	Скара	4	макс.	2 - 3 минути от първата страна; 2 - 3 минути от втората страна	Загрейте фур- ната предвари- телно за 3 ми- нути.
Телешки бургер 6 парче- та, 0,6 кг	Единичен Грил	Скара и тава за отце- ждане	4	макс.	20 - 30	Поставете ре- шетъчната ска- ра на четвърто- то ниво и тавата за отцеждане на третото ниво на фурната. Обърнете ястието на по- ловината време за готвене. Загрейте фур- ната предвари- телно за 3 ми- нути.

11. ГРИЖИ И ПОЧИСТВАНЕ



ВНИМАНИЕ!
Вж. глава "Безопасност".

11.1 Бележки относно почистването

Почиствайте лицевата част на уреда с мека кърпа с гореща вода и препарат за почистване.

За почистване на метални повърхности използвайте подходящ почистващ препарат.

Почиствайте вътрешността на фурната след всяка употреба. Натрупвания на мазнини или други остатъци от храна могат да доведат до пожар. Рискът е по-голям за тавата на грила.

Почиствайте принадлежностите на фурната след всяко ползване и ги

оставяйте да изсъхнат. Използвайте мека кърпа с топла вода и почистващ препарат. Не почиствайте принадлежностите в съдомиялна машина.

Почиствайте упоритите замърсявания със специален почистващ препарат за фурни. Не нанасяйте почистващ препарат върху каталитичните повърхности.

Ако са налични незалепащи принадлежности, не ги почиствайте със силни препарати, остри предмети или в съдомиялна машина. Това може да повреди незалепащото покритие.

Във фурната или по стъклата на вратичката може да кондензира влага. За да намалите кондензацията, използвайте фурната за 10 минути преди готвене. Почиствайте влагата от вътрешността след всяка употреба.

11.2 Фурни от неръждаема стомана или алуминий

За почистване на вратичката на фурната използвайте само влажна кърпа или мокра гъба. Подсушете с мека кърпа.

Не използвайте стоманена вълна, киселини или абразивни продукти, тъй като те могат да повредят повърхността на фурната. Почиствайте командното табло на фурната, като следвате същите предпазни мерки.

11.3 Почистване на релефа във вътрешността

Процедурата по почистване отстранява остатъците от котлен камък в релефа във вътрешността след готвене с пара.



За функцията: Топъл вентилатор ПЛЮС препоръчваме да извършвате процедурата по почистването поне веднъж на 5-10 цикли на готвене.

1. Налейте 250 мл бял оцет в релефа във вътрешността в долната част на фурната. Използвайте максимум 6% оцет без добавки.
2. Оставете оцета да разтвори остатъчния варовик на стайна температура за 30 минути.
3. Почистете вътрешността на фурната с хладка вода и мека кърпа.

11.4 Почистване на уплътнението на вратичката

Редовно проверявайте уплътнението на вратичката. Уплътнението на вратичката се намира около рамката на вътрешността на фурната. Не използвайте фурната, ако уплътнението на вратичката е повредено. Свържете се с оторизиран сервизен център.

За почистване на уплътнението на вратичката вижте общата информация за почистване.

11.5 Демонтиране на носачите на скарата / каталитичните панели

За да почистите фурната, свалете носачите на скарата / каталитичните панели.



ПРЕДУПРЕЖДЕНИЕ!

Внимавайте, когато сваляте носачите на скарата. Каталитичните панели не са прикачени към стените на фурната и могат да изпаднат, когато сваляте носачите на скарата.

1. Издърпайте предната част на носачите на скарата от страничната стена. Задръжте задните водачи на скарата и каталитичния панел на местата им с другата ръка.

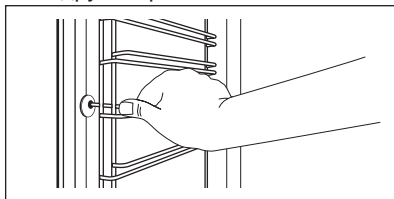

2. Издърпайте задната част на носача на скарата от стената и го извадете.

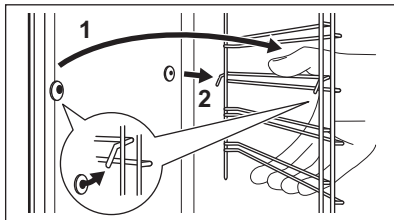

Поставете извадените аксесоарите в обратна последователност.



Задръжщите щифтове на телескопичните водачи трябва да са обърнати напред.

11.6 Каталитично почистване

Вътрешността с каталитично покритие а самопочистваща се. Тя абсорбира мазнина.

Преди да включите каталитичното почистване:

- отстранете всички аксесоари .
- почиствайте долната повърхност на фурната с топла вода и нежен почистващ препарат
- почистете вътрешната вратичка с топла вода и мека кърпа.

1. Задайте функцията .

Не можете да промените продължителността на каталитичното почистване. Можете да забавите началото на почистването с функцията: КРАЙ.

Сигналят прозвучава в края на почистването.

2. Натиснете произволен бутон, за да спрете сигнала.

3. Изключете фурната.

За да спрете почистването, преди да приключи, завъртете ключа за нагряващите функции на фурната на изключено положение.

4. Когато фурната се охлади, я почистете с мокра мека кърпа.

Обезцветяването на каталитичната повърхност не влияе върху свойствата на каталитичното почистване.

11.7 Напомняне за почистване

За да ви напомни, че е необходимо каталитично почистване, САТА мига на дисплея 10 секунди след всяко активиране и деактивиране на фурната.

Напомнянето за почистване изгасва:

- в края на функцията Катализа.

- ако натиснете  $3s$ и $^{\circ}C$ едновременно.

11.8 Изваждане и монтиране на вратичката

Вратичката на фурната има три стъклени панела. Можете да отстраните вратичката на фурната и вътрешните стъклени панели, за да ги почистите. Прочетете инструкциите „Изваждане и монтиране на вратичката“, преди да вадите стъклените панели.



Вратичката на фурната може да се затвори, ако опитате да извадите стъклените панели преди да сте свалили вратичката на фурната.



ПРЕДУПРЕЖДЕНИЕ!

Не използвайте фурната без стъклените панели.

1. Отворете изцяло вратичката и открийте пантата от дясната ѝ страна.
2. Използвайте отвертка, за да повдигнете и обърнете докрай лостчето на пантата от дясната страна.

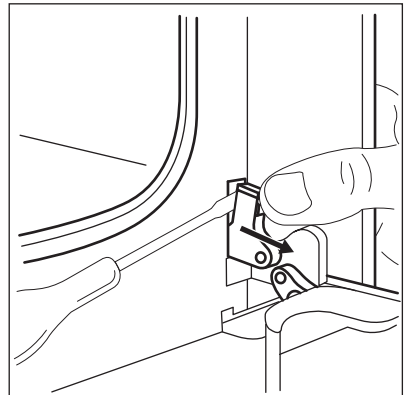

3. Намерете пантата от дясната страна на вратичката.

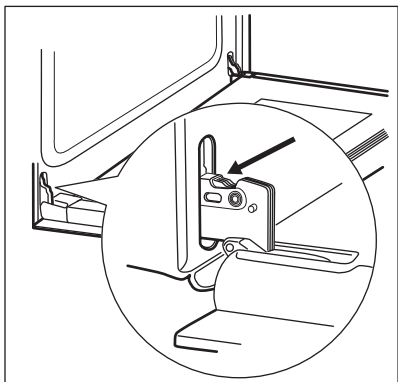

4. Повдигнете и обърнете лостчето на лявата панта.

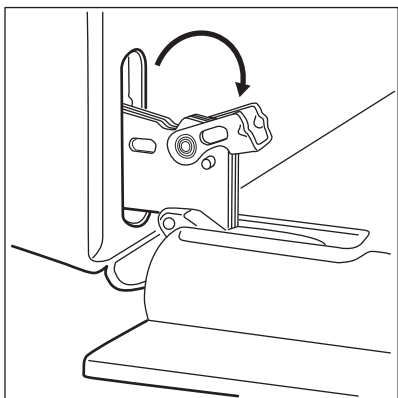

5. Затворете вратичката на фурната наполовина до първото възможно положение за отваряне. След това повдигнете, дръпнете напред и извадете вратичката от гнездото.

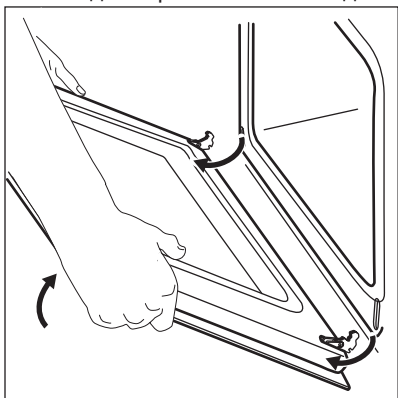

6. Поставете вратичката върху мека кърпа на стабилна повърхност.
7. Хванете рамката в горната част на вратичката (B) от двете ѝ страни и натиснете навътре, за да освободите езичето.

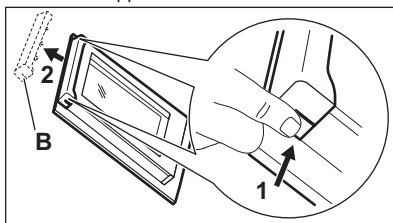

8. Издърпайте рамката на вратичката напред, за да я извадите.
9. Хванете стъклените панели на вратичката за горната част и внимателно ги издърпайте един по един. Започнете от най-горния панел. Уверете се, че стъклото се плъзга напълно по подпорите.

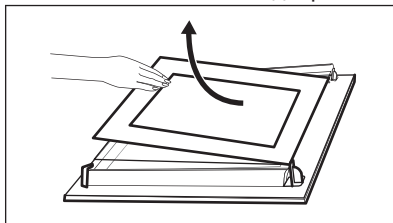

10. Почистете стъклените панели с вода и сапун. Внимателно подсушете стъклените панели. Не почиствайте стъклените панели в съдомиялна машина.

Когато почистването приключи, монтирайте стъклените панели и вратичката на фурната.

Уверете се, че сте поставили стъклените панели (A и B) в правилната последователност. Проверете за символ / маркировка на страната на стъкления панел, всеки от стъклените панели изглежда различно за улеснение на разглобяването и сглобяването.

При правилен монтаж гарнитурата на вратата щраква.

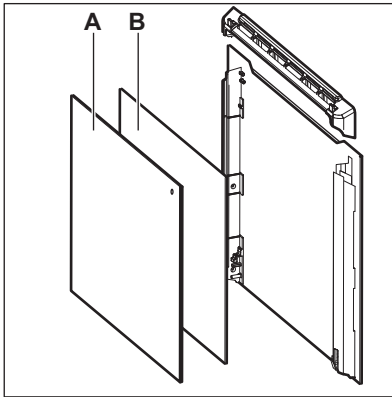

Уверете се, че сте монтирали средния вътрешен стъклен панел правилно в гнездата.

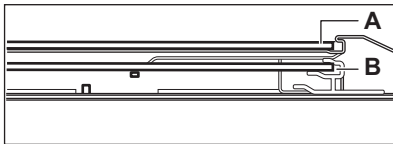

1. Изключете фурната. Изчакайте докато фурната изстине.
2. Изключете фурната от електрическата мрежа.
3. Поставете парче плат върху дъното на фурната.



ПРЕДУПРЕЖДЕНИЕ!

Винаги дръжте халогенната лампа с кърпа, за да предотвратите изгарянето на остатъчната мазнина върху лампата.

Задната лампа

1. Завъртете стъкления капак на лампичката, за да го извадите.
2. Почистете стъкления капак.
3. Сменете старата крушка с подходяща нова крушка, устойчива на температура 300 °C.
4. Монтирайте стъкления капак.

11.9 Смяна на крушката



ВНИМАНИЕ!

Опасност от токов удар. Лампата може да е гореща.

12. ОТСТРАНЯВАНЕ НА НЕИЗПРАВНОСТИ



ВНИМАНИЕ!





Вж. глава "Безопасност".

12.1 Как да постъпите, ако...

Проблем	Възможна причина	Отстраняване
Не можете да активирате или работите с фурната.	Фурната не е свързана към електрозахранването или е свързана неправилно.	Проверете дали фурната е свързана правилно към електрозахранването (вижте диаграмата за свързване).
Фурната не нагрява.	Фурната е изключена.	Активирайте фурната.
Фурната не нагрява.	Часовникът не е настроен.	Настройте часовника.

Проблем	Възможна причина	Отстраняване
Фурната не нагрива.	Необходимите настройки не са зададени.	Уверете се, че настройките са правилни.
Фурната не нагрива.	Активирано е автоматичното изключване.	Вижте "Автоматично изключване".
Фурната не нагрива.	Функцията "Защита за деца" е включена.	Вижте "Използване на Защита за деца".
Фурната не нагрива.	Предпазителят е изключил.	Проверете дали предпазителят е причина за неизправността. Ако предпазителите продължават да изключват, се свържете квалифициран електротехник.
Лампата не функционира.	Лампата е дефектна.	Сменете лампата.
Сензорът за температура в сърцевината не работи.	Жакът на сензора за температура в сърцевината не е правилно монтиран в гнездото.	Поставете жака на сензора за температура в сърцевината възможно по-навътре в гнездото.
Необходимо е твърде много време, за да се сготвят ястията, или те се сготвят твърде бързо.	Температурата е прекалено ниска или прекалено висока.	Регулирайте температурата, ако е необходимо. Следвайте указанията в ръководството на потребителя.
По храната и във вътрешността на уреда се отлагат пара и кондензация.	Във фурната са оставяни ястия за твърде дълго време.	Не оставяйте ястията във фурната за повече от 15 - 20 минути след края на готвенето.
Екранът показва "С2".	Искате да включите функцията за размразяване или каталитичната функция, но не сте премахнали жака на сензора за температурата в сърцевината от гнездото.	Извадете от гнездото жака на сензора за температура в сърцевината.

Проблем	Възможна причина	Отстраняване
Дисплеят показва код за грешка, който не е упоменат в тази таблица.	Има електрическа повреда.	<ul style="list-style-type: none"> • Изключете уреда посредством предпазителя на жилището или предпазния прекъсвач на таблото, след което го включете отново. • Ако екранът отново показва съобщението за грешка, свържете се с отдела за обслужване на клиенти.
Няма добро представяне в кухнята с използването на функцията: Топъл вентилатор ПЛЮС.	Не сте включили правилно функцията: Топъл вентилатор ПЛЮСс бутона Plus Steam (Допълнително пара).	Вижте "Активиране на функцията: Топъл вентилатор ПЛЮС".
Няма добро представяне в кухнята с използването на функцията: Топъл вентилатор ПЛЮС.	Не сте напълнили вътрешното отделение с вода.	Вижте "Активиране на функцията: Топъл вентилатор ПЛЮС".
Искате да активирате функцията "Топъл въздух ПЛЮС", но индикаторът на бутона Plus Steam (Допълнително пара) не се включва.	Не сте избрали функцията за нагряване, която поддържа "Допълнително пара".	Вижте "Активиране на функцията: Топъл вентилатор ПЛЮС".
Искате да активирате функцията "Топъл въздух ПЛЮС", но индикаторът на бутона Plus Steam (Допълнително пара) не се включва.	Функцията "Допълнително пара" не работи.	Изключете уреда посредством предпазителя на жилището или предпазния прекъсвач на таблото, след което го включете отново. Вижте "Активиране на функцията: Топъл вентилатор ПЛЮС".
Искате да активирате почистващата функция, но дисплея показва "C4".	Функцията "Допълнително пара" е натисната.	Натиснете бутона "Допълнително пара" .
Водата във вътрешното отделение не завира.	Температурата е прекалено ниска.	Задайте температурата най-малко на 110 °С. Вижте глава "Препоръки и съвети".

Проблем	Възможна причина	Отстраняване
Водата изтича от вътрешното отделение.	Има прекалено много вода във вътрешното отделение.	Деактивирайте фурната и се уверете, че уредът е студен. Избършете водата с гъба или кърпа. Добавете точното количество вода във вътрешното отделение. Обърнете се към специфичната процедура.
Уредът е активиран и не нагрява. Вентилаторът не работи. На дисплея се показва " Demo ".	Активиран е демонстрационният режим.	<ol style="list-style-type: none"> 1. Деактивирайте фурната. 2. Натиснете и задръжте едновременно   . 3. Първата цифра на дисплея и индикаторът Demo започват да мигат. 4. Въведете код 2468, като завъртите копчето за температурата надясно или наляво, за да промените стойностите, и натиснете , за да потвърдите. 5. Следващата цифра започва да мига. 6. Режимът Demo се деактивира, когато потвърдите последната цифра и правилния код.
На дисплея се показва „12.00“.	Имало е прекъсване на тока.	Настройте часовника.

12.2 Данни за обслужване

Ако не можете да намерите решение на проблема сами, обърнете се към търговеца си или към упълномощен сервизен център.

Данните, необходими за сервизния център, са посочени на табелката с

данни. Тази табелка се намира върху предната рамка на вътрешността на фурната. Не отстранявайте табелката с данни от вътрешността на фурната.

Препоръчваме ви да запишете данните тук:

Модел (MOD.)

.....

Препоръчваме ви да запишете данните тук:

Номер на продукт (PNC)

Сериен номер (SN)

13. ИНСТАЛИРАНЕ

⚠ ВНИМАНИЕ!
Вж. глава "Безопасност".

13.1 Вграждане

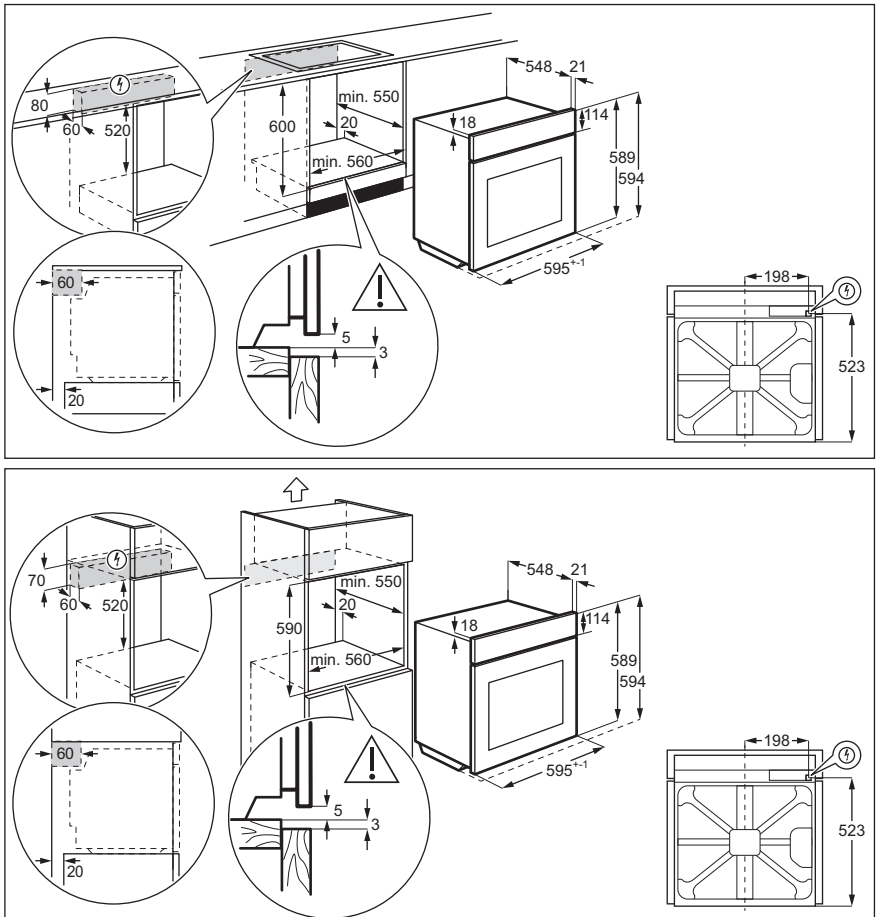

13.2 Закрепване на уреда към шкафа

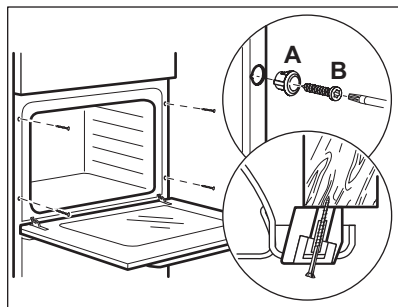

13.3 Електрическа инсталация



Производителят не поема отговорност, ако вие не спазите мерките за безопасност, посочени в глава "Безопасност".

Този уред се доставя с щепсел и захранващ кабел.

13.4 Кабел

Типове кабели, подходящи за инсталация или подмяна:

H07 RN-F, H05 RN-F, H05 RRF, H05 VV-F, H05 V2V2-F (T90), H05 BB-F

За напречното сечение на кабела вижте общата мощност на табелката с информация на уреда. Също така можете да разгледате таблицата:

Обща мощност (W)	Напречно сечение на кабела (мм ²)
максимум 1380	3 x 0.75
максимум 2300	3 x 1
максимум 3680	3 x 1.5

Заземителният проводник (зелен/жълт) трябва да е с 2 см по-дълъг от фазовия и нулталния проводник (син и кафяв).

14. ЕНЕРГИЙНА ЕФЕКТИВНОСТ

14.1 Продуктов информация според EU 65-66/2014

Име на доставчик	Electrolux
Идентификация на модела	EOD6C71V 949499553 EOD6C71X 949499550 EOD6C71Z 949499552 LOD6C71Z 949499556
Индекс на енергийна ефективност	81.2
Клас на енергийна ефективност	A+
Консумация на енергия със стандартно натоварване, конвенционален режим	0.93 kWh/цикъл
Консумация на енергия със стандартно натоварване, засилен вентилационен режим	0.69 kWh/цикъл
Брой кухни	1
Топлинен източник	Електричество
Сила на звука	72 l
Тип на фурната	Фурна за вграждане

Маса	EOD6C71V	33.1 kg
	EOD6C71X	33.1 kg
	EOD6C71Z	33.3 kg
	LOD6C71Z	32.7 kg

EN 60350-1 - Битови електрически уреди за готвене - Част 1: Гами, фурни, парни фурни и грилове – Методи за измерване на производителността.

14.2 Енергоспестяване

Фурната съдържа функции, които ви позволяват да спестявате енергия при ежедневно готвене.

Уверете се, че вратичката на фурната е затворена добре, когато фурната работи. Не отваряйте вратичката твърде често по време на готвене. Поддържайте уплътнението на вратичката чисто и се уверете, че е добре фиксирано в своята позиция.

Използвайте метални съдове, за да подобрите енергоспестяването

Когато е възможно, не загревайте предварително фурната, преди да пристъпите към готвене.

Когато пригответе няколко ястия наведнъж, свеждайте интервалите между готвенето им до минимум.

Готвене с вентилатор

При възможност използвайте функциите за готвене с вентилатор, за да пестите електроенергия.

Остатъчна топлина

Ако е активирана програма с избор на "Времетраене или край" и времето за готвене е повече от 30 минути, нагряващите елементи се изключат автоматично по-рано при някои функции на фурната.

Вентилаторът и лампичката продължават да работят. Когато изключите фурната, дисплей показва остатъчната топлина. Можете да използвате тази топлина, за да държите храната топла.

Когато продължителността на готвене е по-голяма от 30 минути, намалете температурата на фурната до минимум 3 – 10 минути преди края на готвенето. Храната продължава да се готви, благодарение на остатъчната топлина във фурната.

Използвайте остатъчната топлина, за да затопляте други храни.

Подгръване на храна

Изберете най-ниската възможна температурна настройка, за да използвате остатъчната топлина и да поддържате ястията топли. Индикаторът за остатъчна топлина или температура се появява на дисплея.

Готвене с изключена лампичка

Изключете лампичката по време на готвене. Включвайте я само, когато имате нужда от нея.

Вентил. печене с влажн.

Функция, разработена за пестене на енергия по време на готвене.

Когато използвате тази функция, лампата автоматично се изключва след 30 секунди. Може да включите лампичката отново, но това действие ще намали очакваното енергоспестяване.

15. ОПАЗВАНЕ НА ОКОЛНАТА СРЕДА

Рециклирайте материалите със символа . Поставете опаковките в съответните контейнери за

рециклирането им. Помогнете за опазването на околната среда и човешкото здраве, както и за рециклирането на отпадъци от

електрически и електронни уреди. Не изхвърляйте уредите, означени със символа , заедно с битовата смет.

Върнете уреда в местния пункт за рециклиране или се обърнете към вашата общинска служба.

TARTALOM

1. BIZTONSÁGI INFORMÁCIÓK.....	44
2. BIZTONSÁGI UTASÍTÁSOK.....	45
3. TERMÉKLEÍRÁS.....	48
4. KEZELŐPANEL.....	48
5. AZ ELSŐ HASZNÁLAT ELŐTT.....	49
6. NAPI HASZNÁLAT.....	49
7. ÓRAFUNKCIÓK.....	52
8. TARTOZÉKOK HASZNÁLATA.....	53
9. TOVÁBBI FUNKCIÓK.....	56
10. HASZNOS TANÁCSOK ÉS JAVASLATOK.....	57
11. ÁPOLÁS ÉS TISZTÍTÁS.....	69
12. HIBAEHÁRÍTÁS.....	73
13. ÜZEMBE HELYEZÉS.....	76
14. ENERGIAHATÉKONYSÁG.....	78

GONDOLUNK ÖNRE

Köszönjük, hogy Electrolux terméket vásárolt. Ön olyan készülék tulajdonosa lett, mely mögött több évtizedes szakmai tapasztalat és innováció áll. Rendkívüli tudását és stílusos megjelenését az Ön igényei ihlették. Valahányszor csak használja, biztos lehet abban, hogy a benne foglalt tudás a siker garanciája. Köszöntjük az Electrolux világában!

Látogassa meg a weboldalunkat:



Kezelési tanácsok, kiadványok, hibaelhárító, szerviz információk:
www.electrolux.com/webselfservice



További előnyökért regisztrálja készülékét:
www.registerelectrolux.com



Kiegészítők, segédanyagok és eredeti alkatrészek vásárlása a készülékhez:
www.electrolux.com/shop

VÁSÁRLÓI TÁMOGATÁS ÉS SZERVIZ

Kizárólag eredeti alkatrészek használatát javasoljuk. Ha készülékével a szervizhez fordul, legyenek kéznél az alábbi adatok: Típus, termékszám, sorozatszám.

Ezek az információk az adattáblán olvashatók.

 Figyelmeztetés - Biztonsági információk

 Általános információk és hasznos tanácsok

 Környezetvédelmi információk

A változtatások jogát fenntartjuk.

1. ⚠ BIZTONSÁGI INFORMÁCIÓK

Az üzembe helyezés és használat előtt gondosan olvassa el a mellékelt útmutatót. A gyártó nem vállal felelősséget a helytelen beszerelés vagy használat miatt keletkezett sérülésekért és károkért. Tartsa biztonságos és elérhető helyen az útmutatót, hogy szükség esetén mindig a rendelkezésére álljon.

1.1 Gyermekek és fogyatékkal élő személyek biztonsága

- A készüléket 8 év feletti gyermekek és csökkent fizikai, értelmi vagy mentális képességű, illetve megfelelő tapasztalatok vagy ismeretek híján lévő személyek csak felügyelettel, vagy a készülék biztonságos használatára vonatkozó megfelelő tájékoztatás esetén használhatják.
- A 3-8 éves gyermekek, illetve a súlyos, komplex fogyatékkal élő személyek állandó felügyelet nélkül nem tartózkodhatnak a készülék közelében.
- 3 évesnél fiatalabb gyermekek kizárólag folyamatos felügyelet mellett tartózkodhatnak a készülék közelében.
- Ne hagyja, hogy gyermekek játsszanak a készülékkel.
- Minden csomagolóanyagot tartson távol a gyermekektől, és megfelelően dobja azokat hulladékba.
- A gyermekeket és kedvenc háziállatokat tartsa távol a készüléktől működés közben, és működés után, lehűléskor. A készülék elérhető részei forróak.
- Ha rendelkezik gyermekbiztonsági zárral a készülék, akkor azt be kell kapcsolni.
- Gyermekek felügyelet nélkül nem végezhetnek tisztítási vagy karbantartási tevékenységet a készüléken.

1.2 Általános biztonság

- A készülék üzembe helyezését és a hálózati kábel cseréjét csak képesített személy végezheti el.
- **FIGYELMEZTETÉS:** Használat közben a készülék és az elérhető részek nagyon felforrósodhatnak. Legyen óvatos, hogy ne érjen a fűtőelemekhez.
- Amikor a sütőből kiveszi vagy behelyezi az edényeket, mindig használjon konyhai edényfogó kesztyűt.
- Bármilyen karbantartás megkezdése előtt húzza ki a készülék hálózati dugaszát a fali aljzatból.
- Az izzó cseréje előtt győződjön meg arról, hogy a készülék ki van kapcsolva, hogy megelőzze áramütést.
- A készülék tisztításához ne használjon nagy nyomású gőzt.
- Ne használjon súrolószert vagy éles fém kaparóeszközt a sütőajtó üvegének tisztítására, mivel ezek megkarcolhatják a felületet, ami az üveg megrepedését eredményezheti.
- Ha a hálózati kábel megsérül, azt a gyártónak vagy a márkaszerviznek vagy más hasonlóan képzett személynek kell kicserélnie, nehogy elektromos veszélyhelyzet álljon elő.
- A polcvezető sín eltávolításához először a sín elejét, majd a hátulját húzza el az oldalfaltól. A polctartókat a kiszereeléssel ellentétes sorrendben tegye vissza.
- Kizárólag a készülékhez ajánlott húshőmérő szenzort (maghőmérséklet-érzékelőt) használja.

2. BIZTONSÁGI UTASÍTÁSOK

2.1 Üzembe helyezés



FIGYELMEZTETÉS!

A készüléket csak képesített személy helyezheti üzembe.

- Távolítsa el az összes csomagolóanyagot.
- Ne helyezzen üzembe, és ne is használjon sérült készüléket.
- Tartsa be a készülékhez mellékelt üzembe helyezési útmutatóban foglaltakat.
- A készülék nehéz, ezért legyen körültekintő a mozgatásakor. Mindig használjon munkavédelmi kesztyűt és zárt lábbelit.
- Soha ne húzza a készüléket a fogantyújánál fogva.

- Tartsa meg a minimális távolságot a többi készüléktől és egysegtől.
- A készüléket az üzembe helyezési követelményeknek megfelelő, biztonságos helyre telepítse.
- A készülék elektromos hűtőrendszerrel van felszerelve. Hálózati tápfeszültségről kell működtetni.

2.2 Elektromos csatlakoztatás



FIGYELMEZTETÉS!

Tűz- és áramütésveszély.

- Minden elektromos csatlakoztatást szakképzett villanyszerelőnek kell elvégeznie.
- A készüléket kötelező földelni.
- Ellenőrizze, hogy az adattáblán szereplő adatok megfelelnek-e a helyi elektromos hálózat paramétereinek.
- Mindig megfelelően felszerelt, áramútés ellen védett aljzatot használjon.
- Ne használjon hálózati elosztókat és hosszabbító kábeleket.
- Ügyeljen a hálózati csatlakozódugó és a hálózati kábel épségére. Amennyiben a készülék hálózati vezetékét ki kell cserélni, a cserét márkaszervizünknel végeztesse el.
- Ügyeljen arra, hogy a hálózati kábelek ne kerüljenek közel, illetve ne érjenek hozzá a készülék ajtajához vagy a készülék alatti rekeszhez, különösen akkor, ha a készülék működik, vagy ajtaja forró.
- A feszültség alatt álló és szigetelt alkatrészek érintésvédelmi részeit úgy kell rögzíteni, hogy szerszám nélkül ne lehessen eltávolítani azokat.
- Csak az üzembe helyezés befejezése után csatlakoztassa a hálózati csatlakozódugót a hálózati csatlakozóaljzatba. Ügyeljen arra, hogy a hálózati dugasz üzembe helyezés után is könnyen elérhető legyen.
- Amennyiben a hálózati konnektor rögzítése laza, ne csatlakoztassa a csatlakozódugót hozzá.
- A hálózati vezeték kihúzásakor soha ne vezetékét húzza. A kábelt mindig a csatlakozódugónál fogva húzza ki.

- Kizárólag megfelelő szigetelőberendezést alkalmazzon: hálózati túlterhelésvédő megszakítót, biztosítékot (a tokból eltávolított csavaros típusú biztosítékot), földzárlatkioldót és védőrelét.
- Az elektromos készüléket szigetelőberendezéssel kell ellátni, amely lehetővé teszi, hogy minden fázison leválassza a készüléket az elektromos hálózatról. A szigetelőberendezésnek legalább 3 mm-es érintkezőtávolsággal kell rendelkeznie.
- A készülék megfelel az EGK irányleveleinek.

2.3 Használat



FIGYELMEZTETÉS!

Sérülés-, égés-, áramütés- és robbanásveszély.

- Ez a készülék kizárólag háztartási célokra használható.
- Ne változtassa meg a készülék műszaki jellemzőit.
- Ellenőrizze, hogy a készülék szellőzőnyílásai nincsenek-e lezárva.
- Használat közben ne hagyja felügyelet nélkül a készüléket.
- Minden használat után kapcsolja ki a készüléket.
- Körültekintően járjon el, ha működés közben kinyitja a készülék ajtaját. Forró levegő távozhat a készülékből.
- Ne működtesse a készüléket nedves kézzel, vagy amikor az vízzel érintkezik.
- Ne gyakoroljon nyomást a nyitott ajtóra.
- Ne használja a készüléket munka- vagy tárolófelületként.
- Óvatosan nyissa ki a készülék ajtaját. Az alkoholtartalmú alkotóelemek alkoholos levegőelegyet hozhatnak létre.
- Ügyeljen arra, hogy szikra vagy nyílt láng ne legyen a készülék közelében, amikor kinyitja az ajtót.
- Ne tegyen gyúlékony anyagot vagy gyúlékony anyaggal szennyezett tárgyat a készülékbe, annak közelébe, illetve annak tetejére.

**FIGYELMEZTETÉS!**

A készülék károsodásának veszélye áll fenn.

- A zománc elszíneződésének vagy károsodásának megakadályozása érdekében:
 - ne tegyen edényt vagy egyéb tárgyat közvetlenül a készülék sütőterének aljára.
 - ne tegyen alufóliát közvetlenül a készülék sütőterének aljára.
 - ne engedjen vizet a forró készülékbe.
 - a főzés befejezése után ne tárolja a nedves edényeket vagy az ételt a készülékben.
 - a tartozékok kivételekor vagy berakásakor óvatosan járjon el.
- A zománc vagy rozsdamentes acél elszíneződése nincs hatással a készülék teljesítményére.
- A nagy nedvességtartalmú sütemények esetében mély tepsit használjon a sütéshez. A gyümölcsök leve maradandó foltokat ejthet.
- A készülék kizárólag ételkészítési célokat szolgál. Tilos bármilyen más célra, például helyiség fűtésére használni.
- A művelet közben a sütő ajtaja legyen csukva.
- Ha a készüléket bútorlap (pl. ajtó) mögött helyezi el, ügyeljen arra, hogy az ajtó soha ne legyen becsukva, amikor a készülék működik. A hő és a nedvesség felhalmozódhat a zárt bútorlap mögött, és ennek következtében károsodhat a készülék, a készüléket magában foglaló egység vagy a padló. Használat után ne csukja be addig a bútorlapot, míg a készülék teljesen le nem hűlt.

2.4 Tisztítás és ápolás**FIGYELMEZTETÉS!**

Személyi sérülés, tűz vagy a készülék károsodásának veszélye áll fenn.

- Karbantartás előtt kapcsolja ki a készüléket, és húzza ki a hálózati csatlakozódugót a csatlakozóaljzatból.

- Ellenőrizze, hogy lehűlt-e a készülék. Máskülönben fennáll a veszély, hogy az üveglapok eltörnek.
- A sütőajtó sérült üveglapját haladéktalanul cserélje ki. Forduljon a márkaszervizhez.
- Legyen óvatos, amikor az ajtót leszereli a készülékről. Az ajtó nehéz!
- Rendszeresen tisztítsa meg a készüléket, hogy elkerülje a felület károsodását.
- A készüléket puha, nedves ruhával tisztítsa. Csak semleges tisztítószer használjon. Ne használjon semmilyen súrolószert, súrolószivacsot, oldószert vagy fém tárgyat.
- Amennyiben sütőtisztító aeroszolt használ, tartsa be a tisztítószer csomagolásán feltüntetett biztonsági utasításokat.
- Ne tisztítsa a katalitikus zománcréteget (ha van) semmilyen mosószerral.

2.5 Belső világítás**FIGYELMEZTETÉS!**

Vigyázat! Áramütés-veszély!

- A készüléknél használt izzó vagy halogén lámpa csak háztartási készülékeknél alkalmazható. Otthona világítására ne használja.
- A lámpa cseréje előtt húzza ki a hálózati dugaszt a hálózati aljzatból.
- Kizárólag az eredetivel megegyező műszaki jellemzőkkel rendelkező lámpát használjon.

2.6 Szerviz

- A készülék javítását bízza a márkaszervizre.
- Csak eredeti pótalkatrészeket használjon.

2.7 Ártalmatlanítás**FIGYELMEZTETÉS!**

Sérülés- vagy fulladásveszély.

- Válassza le a készüléket ez elektromos hálózatról.
- A készülék közlemben vágja át a hálózati kábelt, és tegye a hulladékba.

- Szerelje le az ajtókilincset, hogy megakadályozza gyermekek és

kedvenc állatok készülékben rekedését.

3. TERMÉKLEÍRÁS

3.1 Általános áttekintés

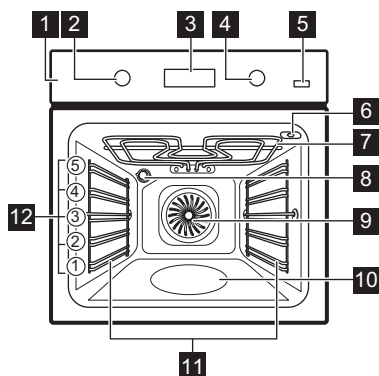

- 1 Kezelőpanel
- 2 Sütőfunkciók szabályozógombja
- 3 Kijelző
- 4 Hőmérséklet-szabályozó gomb
- 5 Plusz gőz
- 6 A húshőmérő szenzor aljzata
- 7 Fűtőbetét
- 8 Sütőtér világítás
- 9 Ventilátor
- 10 Sütőtér mélyedése
- 11 Polcvezető sín, eltávolítható
- 12 Polcszintek

3.2 Kiegészítők





- **Huzalpolc**
Főzőedényekhez, tortaformákhoz, sütőedényekhez.
- **Sütőtepsi**
Tortákhoz és süteményekhez.
- **Mély tepsi**

Sütemények és húsok sütéséhez, illetve zsírfelfogó edényként.

- **Húshőmérő szenzor**
Az ételek sütési folyamatának ellenőrzéséhez.
- **Teleszkópos sütősin**
Polcokhoz és tálcaéhoz.

4. KEZELŐPANEL

4.1 Gombok

Érzékelőmező / Gomb	Funkció	Leírás
	PERCSZÁMLÁLÓ	A PERCSZÁMLÁLÓ beállítása. Tartsa nyomva legalább 3 másodpercig a sütőlámpa be- vagy kikapcsolásához.
	ÓRA	Egy órafunkció beállítása.
	HŐMÉRSÉKLET	A sütő vagy a húshőmérő hőmérsékletének ellenőrzése (ha alkalmazható). Csak akkor használja, ha valamelyik sütőfunkció be van kapcsolva.
	PLUS STEAM	A Hőlégbefúvás, nagy hőfok PLUSZ funkció bekapcsolása.

4.2 Kijelző

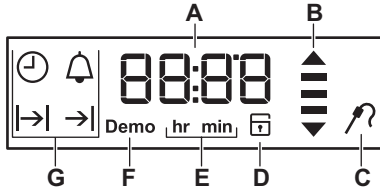

- A. Időzítő / Hőmérséklet
- B. Felfűtés és maradékhő visszajelző
- C. Hűhőmérő szenzor (csak bizonyos modelleken)
- D. Ajtózár (csak bizonyos modelleken)
- E. Óra / perc
- F. Demo üzemmód (csak bizonyos modelleken)
- G. Óra funkciók

5. AZ ELSŐ HASZNÁLAT ELŐTT



FIGYELMEZTETÉS!

Lásd a „Biztonság” című fejezetet.



A pontos idő beállításához olvassa el az „Órafunkciók” c. fejezetet.



A következő funkció esetén: Hőlégbefúvás, nagy hőfok PLUSZ Olvassa el a „Napi használat” című fejezetben a következő funkció beállítását: „Hőlégbefúvás, nagy hőfok PLUSZ”.

5.1 Kezdeti tisztítás

Vegyen ki a sütőből minden tartozékot és kivethető polctartót.

Lásd az „Ápolás és tisztítás” című fejezetet.

Az első használat előtt tisztítsa meg a sütőt és a tartozékokat. Helyezze vissza a tartozékokat és a kivethető polctartókat az eredeti helyükre.

5.2 Előmelegítés

Az első használat előtt hevítse fel az üres sütőt.

1. Válassza ki a/z funkciót. Állítsa be a maximális hőmérsékletet.
2. Hagyja egy óráig működni a sütőt.
3. Válassza ki a/z funkciót, majd nyomja meg a következőt: Plus Steam . Állítsa be a maximális hőmérsékletet.
4. Hagyja 15 percig működni a sütőt.
5. Kapcsolja ki a sütőt, és hagyja lehűlni.

A szokásosnál forróbbak lehetnek a tartozékok. Szagot és füstöt bocsáthat ki a sütő. Gondoskodjon megfelelő légáramlásról a helyiségben.

6. NAPI HASZNÁLAT



FIGYELMEZTETÉS!







Lásd a „Biztonság” című fejezetet.





6.1 Visszahúzható gombok

A készülék használatához nyomja meg a gombot. A gomb kiugrik.

6.2 Sütőfunkciók

Sütőfunkció	Alkalmazás
0	A sütő ki van kapcsolva.
Kikapcsolt állás	

Sütőfunkció	Alkalmazás
 Gyors Felfűtés	Csökkenti a felmelegedési időt.
  Hőlégbefűtés, Nagy Hőfok / Hőlégbefűtés, nagy hőfok PLUSZ	Sütés egyszerre legfeljebb három szinten, illetve aszalás. A hőmérsékletet állítsa 20-40 °C-kal alacsonyabbra, mint a Alsó + felső sütés funkciónál. / Nedvesség hozzáadása a sütés során. Megfelelő színű és ropogós kéreg elérése. Újramelegítéskor szaftosabb állag elérése.
 Pizzasütés	Pizza sütéséhez. Intenzív pirításhoz és ropogós aljú ételek készítéséhez.
 Alsó + felső sütés (Felső/Alsó Fűtés)	Egy szinten történő tészta- és hússütés számára.
 Alsó Sütés	Ropogós alapú sütemények készítéséhez és étel tartósításához.
 Kiolvasztás	Élelmiszerek felolvasztásához (zöldségek és gyümölcsök). A felolvasztás időtartama a fagyasztott étel méretétől és mennyiségétől függ.

Sütőfunkció	Alkalmazás
 Hőlégbefűtés (Nedves)	A funkciót arra tervezték, hogy energiát takarítson meg a sütés során. Főzési útmutatósként olvassa el a "Hasznos tanácsok és javaslatok" című fejezetet, Hőlégbefűtés (Nedves). A sütőajtót sütés közben be kell csukni, hogy a funkció ne legyen megszakítva, és hogy a sütő a lehető legnagyobb energiahatékonysággal működjön. A funkció használatakor a sütőtér hőmérséklete eltérhet a beállított hőmérséklettől. A készülék a maradékhőt használja fel. A fűtési teljesítmény lecsökkenhet. Általános energiamegtakarítási tippeket olvashat az „Energiahatékonyság” c. fejezet „Energiahatékonyság” című részében. A funkció megfelel az EN 60350-1 sz. szabvány szerinti energiahatékonysági besorolásnak. A funkció használatakor a sütővilágítás 30 másodperc elteltével automatikusan kikapcsol.
 Grill + Felső Sütés	Lapos étel grillezése nagy mennyiségben, és kenyér pirítása.
 Infrásütés	Nagyobb húsdarabok vagy nem csontozott szárnyas sütése egy polcszinten. Csőben sütéshez és pirításhoz.
 Katalízis	Elősegíti a sütő öntisztuló katalitikus felületének tisztulását.

6.3 Egy sütőfunkció beállítása

1. A sütőfunkciók gombját forgassa el a sütőfunkció kiválasztásához.
 2. A hőmérséklet kiválasztásához fordítsa el a szabályozó gombot.
- A lámpa a sütő működésekor kapcsol be.
3. A sütő kikapcsolásához forgassa a sütőfunkciók gombját kikapcsolt helyzetbe.

6.4 A funkció beállítása: Hőlégbefúvás, nagy hőfok PLUSZ

A funkció növeli a páratartalmat a sütés során.



FIGYELMEZTETÉS!

Égési sérülés és a készülék károsodásának veszélye áll fenn.

A kiszabaduló pára égési sérülést eredményezhet. Amíg a funkció aktív, ne nyissa ki a sütő ajtaját. A funkció befejeződése után óvatosan nyissa ki a készülék ajtaját.

1. Csapvízzel töltsse fel a sütőtér mélyedését.

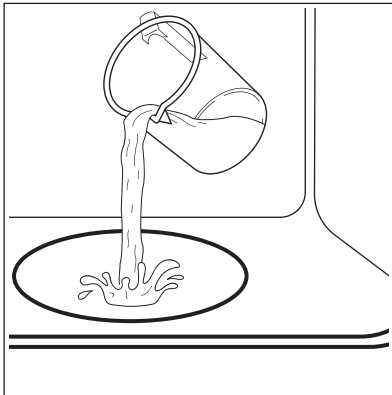



A sütőtér mélyedésének maximális űrtartalma 250 ml.

A sütőtér mélyedését kizárólag akkor töltsse fel vízzel, amikor a sütő hideg.



VIGYÁZAT!

Ne töltsön vizet a sütőtér mélyedésébe sütés közben, vagy amikor a sütő forró.

2. Helyezze az ételt a sütőbe, majd csukja be az ajtaját.
- Olvassa el a „Hasznos tanácsok és javaslatok” c. fejezetet.
3. Állítsa be ezt a funkciót: 
 4. Nyomja meg ezt a gombot: Plus Steam 

A funkció csak ezzel a funkcióval működik: Hőlégbefúvás, nagy hőfok PLUSZ.

A visszajelző világítani kezd.

5. A vezérlőgombbal állítsa be a kívánt hőmérsékletet.
 6. A sütő kikapcsolásához fordítsa a sütőfunkciók gombját kikapcsolt helyzetbe, majd nyomja meg a Plus Steam  gombot.
- Kialszik a visszajelző.
7. Távolítsa el a sütőtér bemélyedéséből a vizet.



FIGYELMEZTETÉS!

Mielőtt hozzáfogna a megmaradt víznek a sütőtér bemélyedéséből való eltávolításához, győződjön meg arról, hogy a sütő kihűlt.

6.5 Gyors Felfűtés

A Gyors felfűtés csökkenti a készülék felmelegedési idejét.



Ne tegyen ételt a sütőbe, amikor a Gyors felfűtés működik.

1. A sütőfunkciók gombját forgassa a kívánt hőfokbeállításra.
 2. A kívánt hőmérséklet beállításához forgassa el a hőmérséklet-szabályozó gombot.
- Amikor a sütő eléri a beállított hőmérsékletet, hangjelzés hallható.
3. Állítson be egy sütőfunkciót.

6.6 Felfűtés visszajelző

A sütőfunkció működése közben a  kijelzőn látható sávok egyenként

7. ÓRAFUNKCIÓK

7.1 Órafunkciók táblázata

Órafunkció	Alkalmazás
 ÓRA	A pontos idő megjelenítése vagy módosítása. A pontos idő csak akkor módosítható, amikor a sütő ki van kapcsolva.
 IDŐTARTAM	Segítségével beállítható, hogy mennyi ideig működjön a sütő. Csak akkor használja, ha egy sütőfunkciót beállított.
 BEFEJEZÉS	Annak beállítása, hogy mikor kapcsoljon ki a sütő. Csak akkor használja, ha egy sütőfunkciót beállított.
 KÉSLELTETÉSI IDŐ	Az IDŐTARTAM és BEFEJEZÉS funkciók kombinálása.
 PERCSZÁMLÁLÓ	A visszaszámlálási idő beállítására használhatja. Ez a funkció nincs hatással a sütő működésére. Bármikor, a sütő kikapcsolt állapotában is beállíthatja a PERCSZÁMLÁLÓ funkciót.

7.2 Az idő beállítása és módosítása

A hálózati tápfeszültséghez történő első csatlakoztatás után várja meg, hogy a kijelzőn **hr** és „12:00” legyen látható. **12** kijelzés villog.

1. Fordítsa el a hőmérséklet-szabályozó az óra beállításához.

megjelennek, ahogyan a sütő hőmérséklete emelkedik, majd eltűnnek, ahogyan csökken.



2. Nyomja meg a  gombot a jóváhagyáshoz és a perc beállításához.

A kijelzőn megjelenik a **min** felirat és a beállított óra. **00** kijelzés villog.





3. Fordítsa el a hőmérséklet-szabályozó a perc beállításához.

4. A megerősítéshez nyomja meg az  gombot, vagy 5 másodperc elteltével az újonnan beállított pontos idő mentése automatikusan megtörténik.

A kijelző az új időt mutatja.

A pontos idő módosításához nyomja le többször a  gombot, amíg az Óra funkció  visszajelzője villogni nem kezd.





7.3 Az IDŐTARTAM funkció beállítása

1. Állítson be egy sütőfunkciót.
2. Nyomja meg többször a  gombot, amíg a  szimbólum villogni nem kezd.
3. Fordítsa el a hőmérséklet-szabályozó a perc beállításához, majd jóváhagyáshoz nyomja meg a  gombot. Fordítsa el a hőmérséklet-szabályozó az óra beállításához, majd jóváhagyáshoz nyomja meg a  gombot.

Amikor letelt a beállított Időtartam, 2 percig hangjelzés hallható, és az időbeállítás, valamint a  szimbólum villog a kijelzőn. A sütő automatikusan kikapcsol.

4. A jelzés kikapcsolásához nyomja meg bármelyik gombot.
5. A sütőfunkciók gombját forgassa el a kikapcsolt helyzetbe.





7.4 A BEFEJEZÉS funkció beállítása

1. Állítson be egy sütőfunkciót.
2. Nyomja meg többször a  gombot, amíg a  szimbólum villogni nem kezd.
3. Fordítsa el a hőmérséklet-szabályozó az óra beállításához, majd jóváhagyáshoz nyomja meg a  gombot. Fordítsa el a hőmérséklet-szabályozó a perc beállításához, majd jóváhagyáshoz nyomja meg a  gombot.

A beállított Befejezési időpontban két percig hangjelzés hallható, és a , valamint az időbeállítás villog a kijelzőn. A sütő automatikusan kikapcsol.



4. A jelzés kikapcsolásához nyomja meg bármelyik gombot.
5. A sütőfunkciók gombját forgassa el a kikapcsolt helyzetbe.

7.5 A KÉSLELTETÉS funkció beállítása

1. Állítson be egy sütőfunkciót.
2. Nyomja meg többször a  gombot, amíg a  szimbólum villogni nem kezd.
3. Fordítsa el a hőmérséklet-szabályozó az IDÓTARTAM percértékének beállításához, majd jóváhagyáshoz nyomja meg a  gombot. Fordítsa el a hőmérséklet-szabályozó az IDÓTARTAM óraértékének beállításához, majd jóváhagyáshoz nyomja meg a  gombot.

A kijelzőn villogó  jelenik meg.

4. Fordítsa el a hőmérséklet-szabályozó a BEFEJEZÉS óraértékének beállításához, majd jóváhagyáshoz nyomja meg a  gombot. Fordítsa el a hőmérséklet-szabályozó a

BEFEJEZÉS percértékének beállításához, majd jóváhagyáshoz nyomja meg a  gombot. A kijelzőn  és a beállított hőmérséklet látható.



A sütő később automatikusan bekapcsol, majd a beállított IDÓTARTAM alatt működik, végül leáll a BEFEJEZÉS beállított időpontjában.

A beállított BEFEJEZÉS időpontban két percig hangjelzés hallható, és a , valamint az időbeállítás villog a kijelzőn. A sütő kikapcsol.

5. A jelzés kikapcsolásához nyomja meg bármelyik gombot.
6. A sütőfunkciók gombját forgassa el a kikapcsolt helyzetbe.

7.6 A PERCSZÁMLÁLÓ beállítása

A percszámláló a sütő be- és kikapcsolt állapotában egyaránt beállítható.

1. Annyiszor nyomja meg a  gombot, amíg a  szimbólum és a „00” villogni nem kezd a kijelzőn.
2. Fordítsa el a hőmérséklet-szabályozó a másodperc, majd a perc beállításához. Amennyiben a beállított idő 60 percnél hosszabb, a **hr** szimbólum villog a kijelzőn.
3. Állítsa be az órák értékét.
4. A készülék 5 másodperc elteltével automatikusan elindítja a PERCSZÁMLÁLÓ funkciót. A beállított időtartam 90%-ának leteltékor hangjelzés hallható.
5. Amikor letelik a beállított idő, akkor 2 percig hangjelzés hallható. „00:00” és  villog a kijelzőn. A jelzés kikapcsolásához nyomja meg bármelyik gombot.

8. TARTOZÉKOK HASZNÁLATA



FIGYELMEZTETÉS!

Lásd a „Biztonság” című fejezetet.

8.1 A húshőmérő szenzor használata

A húshőmérő szenzor a hús maghőmérsékletét méri. Amikor a hús a beállított hőmérsékletet elérte, a sütő kikapcsol.

Két hőmérsékleti adatot kell beállítani:

- A sütő hőmérsékletét. Lásd a hússütési táblázatot.
- A hús maghőmérsékletét. Lásd a húshőmérő szenzor táblázatát.



VIGYÁZAT!

Kizárólag a sütőhöz mellékelt húshőmérő szenzort, illetve eredeti pótalkatrészt használjon.

1. Állítsa be a sütőfunkciót és a sütőhőmérsékletet.
2. Szúrja a húshőmérő szenzor hegyét (melynek nyelén  szimbólum van) a hús közepébe.
3. Csatlakoztassa a húshőmérő szenzor dugaszát a sütőtér felső részén levő aljzatba.

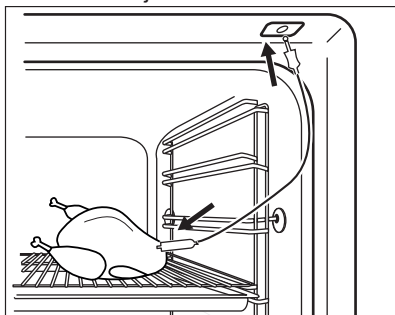

A sütési folyamat során a húshőmérő szenzornak folyamatosan a hús belsejében kell lennie, míg dugaszának az aljzatban. A húshőmérő szenzor első használatakor az alapértelmezett maghőmérséklet értéke 60 °C.

Amikor a  szimbólum villog, a hőmérséklet-szabályozó gomb segítségével módosítható a maghőmérséklet alapértelmezett értéke.

A kijelzőn megjelenik a húshőmérő szenzor szimbóluma és az étel alapértelmezett maghőmérséklete.

4. A maghőmérséklet új alapértelmezett értékének tárolásához nyomja meg a

 gombot, vagy várjon 10 másodpercet, hogy a készülék az automatikus mentést elvégezze.

Az új alapértelmezett maghőmérséklet a húshőmérő szenzor következő használatakor megjelenik.

Amikor a hús elérte a beállított maghőmérsékletet, a maghőmérséklet alapértelmezett szimbóluma és a

húshőmérő szenzor  szimbóluma villogni kezd. 2 percen át hangjelzés hallható.

5. A jelzés kikapcsolásához nyomja meg bármelyik gombot.
6. Húzza ki a húshőmérő szenzor dugaszát az aljzatból. Vegye ki a húst a sütőből.
7. Kapcsolja ki a sütőt.



FIGYELMEZTETÉS!

Legyen óvatos, amikor a húshőmérő szenzor hegyét és csatlakozódugóját eltávolítja. A húshőmérő szenzor forró. Égésveszély!

Minden alkalommal, amikor a húshőmérő szenzort az aljzatba illeszti, ismét be kell állítani a maghőmérsékletet és az időt. Az időtartam és a befejezés nem választható.

Amikor a sütő először számítja ki a becsült időtartamot, a kijelzőn a  szimbólum villog. Amikor a számítás véget ér, a kijelzőn a sütés időtartama jelenik meg. A számítás a sütési folyamat alatt a háttérben fut, és a sütési időtartam értéke szükség esetén frissítésre kerül a kijelzőn.

A sütési folyamat alatt bármikor módosítható a hőmérséklet értéke:

1. Nyomja meg a  gombot:
 - egyszer – a kijelzőn megjelenik a beállított maghőmérséklet, mely igény szerint 5 másodpercen belül módosítható.

- kétszer – a kijelzőn a sütő aktuális hőmérséklete jelenik meg.
 - háromszor – a kijelzőn megjelenik a beállított sütőhőmérséklet, mely igény szerint 5 másodpercen belül módosítható. Ez az adat csak a felfűtési fázisban érhető el.
2. A hőmérséklet a hőmérséklet-szabályozó gomb segítségével módosítható.

8.2 Tartozékok behelyezése

Huzalpolc:

Csúsztassa be a huzalpolcot a polcvezető sínek közé, és ügyeljen arra, hogy lábai lefelé mutassanak.

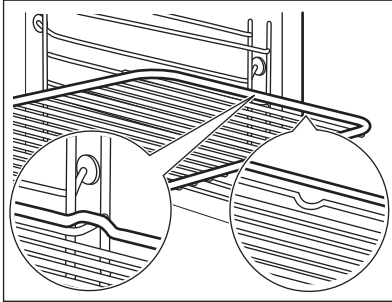

Sütőtálca/ mély tepsí:

Tolja a sütő tálcát /mély tepsit a polcvezető sínek közé.

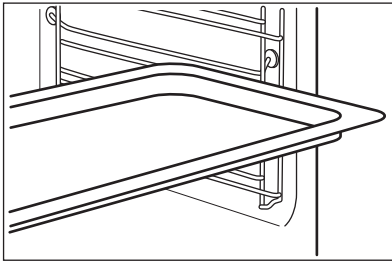

Huzalpolc és sütő tálca / mély tepsiegyütt:

Tolja a sütő tálcát /mély tepsit a polctartó vezetősinjei és a vezetősiniek feletti huzalpolc közé.

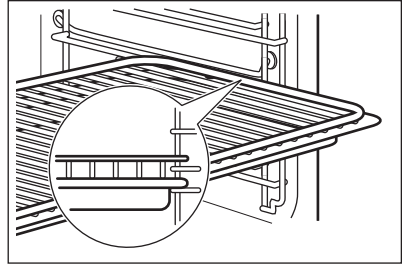

- i** A felül található mélyedés a biztonságot növeli. Ezek a mélyedések megakadályozzák a megbillenést. A polc körüli magas perem megakadályozza a főzőedény lecsúszását a polcraól.

8.3 Teleszkópos sütősínek

- i** Későbbi használatra őrizze meg a teleszkópos sütősínek szerelési útmutatóját.

A teleszkópos sütősínek segítségével könnyebben lehet behelyezni és eltávolítani a polcokat.

- !** **VIGYÁZAT!**
A teleszkópos polctartókat tilos mosogatógépben tisztítani! A teleszkópos polctartókat tilos kenni (zsírozni)!

1. Húzza ki a jobb és a bal oldali teleszkópos sütősíneket.

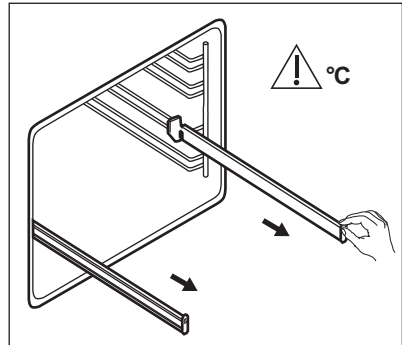

2. Helyezze a huzalpolcot a teleszkópos sütősínekre, majd óvatosan tolja be a sütő belsejébe.

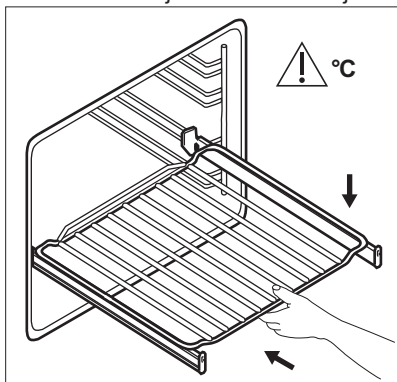



Mielőtt becsukná a sütőajtót, ellenőrizze, hogy a teleszkópos polctartókat ütközésig a helyükre tolta-e.

9. TOVÁBBI FUNKCIÓK

9.1 A Gyermekezár használata

Amíg a Gyerekezár aktív, nem lehet véletlenül bekapcsolni a sütőt.

1. Ügyeljen arra, hogy a sütőfunkciók gombja kikapcsolt helyzetbe legyen forgatva.
2. Egyszerre nyomja le és tartsa 2 másodpercig nyomva a  és  gombot.



Hangjelzés hallható. A SAFE visszajelző megjelenik a kijelzőn.

A Gyerekezár funkció kikapcsolásához ismétlje meg a 2. lépést.

9.2 A Funkciózár használata

Csak a sütő működése közben lehet bekapcsolni a Funkciózár opciót.

Amikor a Funkciózár be van kapcsolva, megakadályozza az éppen működő sütőfunkció hőmérsékletének vagy időtartamának véletlen megváltoztatását.

1. Válasszon ki egy sütőfunkciót, és állítsa be tetszés szerint.
2. Egyszerre nyomja le, és 2 másodpercig tartsa lenyomva az  és a  gombot.

Hangjelzés hallható. A Loc visszajelző 5 másodpercre megjelenik a kijelzőn.

-  Amikor a Funkciózár be van kapcsolva, és elfordítja a hőmérsékletbeállító gombot, vagy megnyom egy gombot, a Loc megjelenik a kijelzőn.

Ha elfordítja a sütőfunkciók gombját, a sütő kikapcsol.

Ha a sütőt bekapcsolt Funkciózár mellett kikapcsolja, a Funkciózár automatikusan átvált Gyerekezár funkcióra. Olvassa el „A gyerekezár használata” c. részt.

A Funkciózár kikapcsolásához ismétlje meg a 2. lépést.

9.3 Maradékhő visszajelző

A kijelzőn a maradékhő visszajelzése  jelenik meg, ha a készüléket kikapcsolja, és a sütő belsejében a hőmérséklet 40 °C-nál magasabb. A sütő hőmérsékletének megtekintéséhez a hőmérséklet-szabályozó gombot fordítsa balra vagy jobbra.

9.4 Automatikus kikapcsolás

Biztonsági okokból a készülék bizonyos idő elteltével automatikusan kikapcsol, ha egy sütőfunkció működik, és a kezelő nem változtat semmilyen beállításon.

Hőmérséklet (°C)	Kikapcsolási idő (ó)
30 - 115	12.5
120 - 195	8.5
200 - 245	5.5
250 - maximum	3

Az automatikus kikapcsolást követően a sütő ismételt működtetéséhez nyomja meg bármelyik gombot.



Az automatikus kikapcsolás nem működik az alábbi funkciókkal: húshőmérő szenzor, Világítás, Időtartam, Befejezés.

10. HASZNOS TANÁCSOK ÉS JAVASLATOK



FIGYELMEZTETÉS!

Lásd a „Biztonság” című fejezetet.



A táblázatban szereplő hőmérsékleti értékek és sütési időtartamok csak tájékoztatóként szolgálnak. A valós értékek a receptektől, a felhasznált összetevők minőségétől és mennyiségétől függenek.

10.1 Sütési javaslatok

A sütőben öt polcszint található.

A polcszintek számozása a sütő aljától felfelé történik.

Előfordulhat, hogy az új sütő az Ön korábbi sütőjétől eltérően fogja sütni a húsokat vagy a süteményeket. Az alábbi táblázatban a hőmérséklet, a sütési idő és a polcszint általános beállítási értékeit olvashatja.

Ha nem találja a beállításokat egy adott recepthez, akkor keressen hasonló ételt.

A sütő egy speciális rendszerrel van ellátva, ami keringeti a levegőt, és a gőzt folyamatosan visszavezeti. A rendszerrel egyszerre párolhat és süthet, így az

9.5 Hűtőventilátor

Amikor a sütő üzemel, a hűtőventilátor automatikusan bekapcsol, hogy hidegen tartsa a sütő felületét. Amikor kikapcsolja a sütőt, a hűtőventilátor továbbra is működik, amíg a sütő le nem hűl.

9.6 Biztonsági termosztát

A sütő nem megfelelő használata vagy a részegységek meghibásodása veszélyes túlmelegedést okozhat. Ennek megakadályozása céljából a sütő biztonsági hőkapcsolóval rendelkezik, amely megszakítja az áramellátást. A sütő a hőmérséklet csökkenése után automatikusan újra bekapcsol.

elkészített ételek belül puhák, kívül pedig ropogósak lesznek. Így a sütési idő és az energiafogyasztás is alacsonyabb.

Sütemények sütése

Ne nyissa ki addig a sütő ajtaját, amíg a sütési idő 3/4-e el nem tel.

Ha egyszerre két sütőtálcát használ, legyen egy üres szint közöttük.

Húсок és halak sütése

Nagyon zsíros húсок sütésekor használjon mély tepsit, hogy megóvja a sütőt a zsírfoltoktól, amelyek esetleg rá is éghetnek.

Hagyja a húst kb. 15 percig állni a szeletelés előtt, hogy a szaftja ne folyjon ki.

Hússütés közben a túlzott füstképződés megelőzése érdekében öntsön egy kis vizet a mély tepsibe. A füst lecsapódásának megelőzése érdekében mindig pótolja az elpárolgott vizet.

Sütési időtartamok

A sütés időtartama az étel fajtájától, annak állagától és mennyiségétől függ.

Az első időkbén figyelje a sütés folyamatát. Találja meg a legjobb beállításokat (hőmérséklet-beállítás, sütési idő stb.) főzőedényeire,

receptjeihez és mennyiségeihez, miközben használja a készüléket.

10.2 Hőlégbefúvás, nagy hőfok PLUSZ

Sütemények/tészta/kenyér

A második polcszintet használja.

Adjon hozzá 150 ml vizet.

Használja a sütőtepsit.

Melegítse elő az üres sütőt 5 percig.

Ételek	Hőmérséklet (°C)	Idő (perc)
Aprósütemények / Pogácsák / Croissant-ok	150 - 180	10 - 20
Focaccia	200 - 210	10 - 20
Pizza	230	10 - 20
Zsemle	200	20 - 25
Kenyér	180	35 - 40
Szilvatorta / Almás pite / Fahéjas tekerics sütőformában	160 - 180	30 - 60

Fagyasztott készételek

A második polcszintet használja.

Adjon hozzá 200 ml vizet.

Melegítse elő az üres sütőt 10 percig.

Ételek	Hőmérséklet (°C)	Idő (perc)
Pizza	200 - 210	10 - 20

Ételek	Hőmérséklet (°C)	Idő (perc)
Croissant-ok	170 - 180	15 - 25
Lasagne	180 - 200	35 - 50

Étel regenerálása

A második polcszintet használja.

Adjon hozzá 100 ml vizet.

Állítsa be a hőmérsékletet 110 °C-ra.

Ételek	Idő (perc)
Zsemle	10 - 20
Kenyér	15 - 25
Focaccia	15 - 25
Hús	15 - 25
Tésztafelfújt	15 - 25
Pizza	15 - 25
Rizs	15 - 25
Zöldségek	15 - 25

Hússütés

A második polcszintet használja.

Adjon hozzá 200 ml vizet.

Használjon üveg sütőedényt.

Ételek	Hőmérséklet (°C)	Idő (perc)
Marha hátszín	200	50 - 60
Csirke	210	60 - 80

10.3 Tészta- és hússütés

Sütemények

Ételek	Felső/Alsó Fűtés		Hőlégbefűtés, Nagy Hőfok		Idő (perc)	Megjegyzés
	Hőmérséklet (°C)	Polcmagasság	Hőmérséklet (°C)	Polcmagasság		
Habos sütemények	170	2	160	3 (2 és 4)	45 - 60	Tortasütő formában
Linzer-tészta	170	2	160	3 (2 és 4)	20 - 30	Tortasütő formában
Kefires sajtorta	170	1	165	2	60 - 80	26 cm-es tortasütő formában
Rétes	175	3	150	2	60 - 80	Sütőtálcán
Gyümölcs torta	170	2	165	2 (bal és jobb)	30 - 40	26 cm-es tortasütő formában
Karácsonyi torta, melegítse elő az üres sütőt	160	2	150	2	90 - 120	20 cm-es tortasütő formában
Szilvatorta, melegítse elő az üres sütőt	175	1	160	2	50 - 60	Kenyérsütő formában
Muffin - egy szinten	170	3	140 - 150	3	20 - 30	Sütőtálcán
Muffin - két szinten	-	-	140 - 150	2 és 4	25 - 35	Sütőtálcán
Muffin - három szinten	-	-	140 - 150	1, 3 és 5	30 - 45	Sütőtálcán
Keksz - egy szinten	140	3	140 - 150	3	30 - 35	Sütőtálcán
Keksz - két szinten	-	-	140 - 150	2 és 4	35 - 40	Sütőtálcán

Ételek	Felső/Alsó Fűtés		Hőlégbefűvés, Nagy Hőfok		Idő (perc)	Megjegyzés
	Hőmérséklet (°C)	Polcmagasság	Hőmérséklet (°C)	Polcmagasság		
Keksz - három szinten	-	-	140 - 150	1, 3 és 5	35 - 45	Sütőtálcán
Habcsók - egy szinten	120	3	120	3	80 - 100	Sütőtálcán
Habcsók - két szinten, melegítse elő az üres sütőt	-	-	120	2 és 4	80 - 100	Sütőtálcán
Molnárika, melegítse elő az üres sütőt	190	3	190	3	12 - 20	Sütőtálcán
Képviselőfánk - egy szinten	190	3	170	3	25 - 35	Sütőtálcán
Képviselőfánk - két szinten	-	-	170	2 és 4	35 - 45	Sütőtálcán
Tortalapok	180	2	170	2	45 - 70	20 cm-es tortasütő formában
Gyümölcs torta gazdagon	160	1	150	2	110 - 120	24 cm-es tortasütő formában

Kenyér és pizza

Ételek	Felső/Alsó Fűtés		Hőlégbefűvés, Nagy Hőfok		Idő (perc)	Megjegyzés
	Hőmérséklet (°C)	Polcmagasság	Hőmérséklet (°C)	Polcmagasság		
Fehér kenyér, melegítse elő az üres sütőt	190	1	190	1	60 - 70	1 - 2 darab, 500 g/db

Ételek	Felső/Alsó Fűtés		Hőlégbefűvás, Nagy Hőfok		Idő (perc)	Megjegyzés
	Hőmérséklet (°C)	Polcmagasság	Hőmérséklet (°C)	Polcmagasság		
Rozskenyér	190	1	180	1	30 - 45	Kenyérsütő formában
Zsemle, melegítse elő az üres sütőt	190	2	180	2 (2 és 4)	25 - 40	6 - 8 db a sütő tálcán
Pizza, melegítse elő az üres sütőt	230 - 250	1	230 - 250	1	10 - 20	Zománczott tepsiben
Pogácsák, melegítse elő az üres sütőt	200	3	190	3	10 - 20	Sütőtálcán

Töltött tészták

Ételek	Felső/Alsó Fűtés		Hőlégbefűvás, Nagy Hőfok		Idő (perc)	Megjegyzés
	Hőmérséklet (°C)	Polcmagasság	Hőmérséklet (°C)	Polcmagasság		
Rakott tészta	200	2	180	2	40 - 50	Formában
Rakott zöldség	200	2	175	2	45 - 60	Formában
Quiche, melegítse elő az üres sütőt	180	1	180	1	50 - 60	Formában
Lasagne, melegítse elő az üres sütőt	180 - 190	2	180 - 190	2	25 - 40	Formában
Cannelloni, melegítse elő az üres sütőt	180 - 190	2	180 - 190	2	25 - 40	Formában

Hús

Ételek	Felső/Alsó Fűtés		Hőlégbefűvés, Nagy Hőfok		Idő (perc)	Megjegyzés
	Hőmérséklet (°C)	Polcmagasság	Hőmérséklet (°C)	Polcmagasság		
Marhahús	200	2	190	2	50 - 70	Huzalpolcon
Borjú	190	2	175	2	90 - 120	Huzalpolcon
Angol marhasült, véresen	210	2	200	2	50 - 60	Huzalpolcon
Angol marhasült, közepesen átsütve	210	2	200	2	60 - 70	Huzalpolcon
Angol marhasült, jól átsütve	210	2	200	2	70 - 75	Huzalpolcon
Bárány	190	2	175	2	110 - 130	Comb
Csirke	220	2	200	2	70 - 85	Egészben
Pulyka	180	2	160	2	210 - 240	Egészben
Kacsa	175	2	220	2	120 - 150	Egészben
Liba	175	2	160	1	150 - 200	Egészben
Nyúl	190	2	175	2	60 - 80	feldarabolva
Vadnyúl	190	2	175	2	150 - 200	feldarabolva
Fácán	190	2	175	2	90 - 120	Egészben

Hal

Ételek	Felső/Alsó Fűtés		Hőlégbefűvés, Nagy Hőfok		Idő (perc)	Megjegyzés
	Hőmérséklet (°C)	Polcmagasság	Hőmérséklet (°C)	Polcmagasság		
Pisztráng / tengeri keszeg	190	2	175	2	40 - 55	3 - 4 hal
Tonhal / lazac	190	2	175	2	35 - 60	4 - 6 filé

10.4 Grill

Állítsa be a maximális hőmérsékletet.

Melegítse elő a sütőt 3 percig.

A negyedik polcszintet használja.

Ételek	Mennyiség		Idő (perc)	
	Darab	Mennyiség (kg)	Első oldal	Második oldal
Filészeletek	4	0.8	12 - 15	12 - 14
Bífsztek	4	0.6	10 - 12	6 - 8
Kolbászok	8	-	12 - 15	10 - 12
Sertésborda	4	0.6	12 - 16	12 - 14
Csirke (félbe vágva)	2	1	30 - 35	25 - 30
Kebab	4	-	10 - 15	10 - 12
Csirkemell	4	0.4	12 - 15	12 - 14
Hamburger	6	0.6	20 - 30	-
Halfilé	4	0.4	12 - 14	10 - 12
Melegszendvics	4 - 6	-	5 - 7	-
Pirítós	4 - 6	-	2 - 4	2 - 3

10.5 Infrásütés

Az első vagy a második polcszintet használja.

Marhahús

Melegítse elő a sütőt.

A sütési idő kiszámításához szorozza meg az alábbi táblázatban lévő időértéket a hús centiméterben mérhető vastagságával.

Ételek	Hőmérséklet (°C)	Idő (perc)
Marhasült vagy -szelet, véresen	190 - 200	5 - 6
Marhasült vagy -szelet, közepesen	180 - 190	6 - 8

Ételek	Hőmérséklet (°C)	Idő (perc)
Marhasült vagy -szelet, átsütve	170 - 180	8 - 10

Sertés

Ételek	Hőmérséklet (°C)	Idő (perc)
Lapocka, sonkadarab, 1 - 1,5 kg	160 - 180	90 - 120
Karaj, oldalas, 1 - 1,5 kg	170 - 180	60 - 90
Fasírt, 0,75 - 1 kg	160 - 170	50 - 60

Ételek	Hőmérséklet (°C)	Idő (perc)
Sertéscsülök (előfőzött), 0,75 - 1 kg	150 - 170	90 - 120

Borjú

Ételek	Hőmérséklet (°C)	Idő (perc)
Borjú rostos, 1 kg	160 - 180	90 - 120
Borjúláb, 1,5 - 2 kg	160 - 180	120 - 150

Bárány

Ételek	Hőmérséklet (°C)	Idő (perc)
Ürösült, báránycomb, 1 - 1,5 kg	150 - 170	100 - 120
Báránygerinc, 1 - 1,5 kg	160 - 180	40 - 60

Szárnyasok

Ételek	Hőmérséklet (°C)	Idő (perc)
Szárnyas darabok, egyenként 0,2 - 0,25 kg	200 - 220	30 - 50

10.6 Kiolvasztás

Ételek	Mennyiség (kg)	Felolvasztási időtartam (perc)	További kiolvasztási időtartam (perc)	Megjegyzés
Csirke	1,0	100-140	20-30	Tegye a csirkét egy lefordított csészealjra egy nagy tányérba. Félidőben fordítsa meg.
Hús	1,0	100-140	20-30	Félidőben fordítsa meg.
	0,5	90-120		

Ételek	Hőmérséklet (°C)	Idő (perc)
Fél csirke, egyenként 0,4 - 0,5 kg	190 - 210	35 - 50
Jérce, pulár, 1 - 1,5 kg	190 - 210	50 - 70
Kacsa, 1,5 - 2 kg	180 - 200	80 - 100
Liba, 3,5 - 5 kg	160 - 180	120 - 180
Pulyka, 2,5 - 3,5 kg	160 - 180	120 - 150
Pulyka, 4 - 6 kg	140 - 160	150 - 240

Hal (párolt)

Ételek	Hőmérséklet (°C)	Idő (perc)
Hal egészben, 1 - 1,5 kg	210 - 220	40 - 60

Ételek	Mennyiség (kg)	Felolvasztási időtartam (perc)	További kiolvasztási időtartam (perc)	Megjegyzés
Pisztráng	0,15	25-35	10-15	-
Eper	0,3	30-40	10-20	-
Vaj	0,25	30-40	10-15	-
Tejszín	2 x 0,2	80-100	10-15	A tejszín akkor is jól felverhető, ha kissé még fagyos.
Krémes torta	1,4	60	60	-

10.7 Aszalás - Hőlégbefúvás, Nagy Hőfok

A tepsit borítsa be zsírpapírral vagy sütőpapírral.

A jobb eredmény érdekében állítsa le a sütőt az aszalási idő felénél, nyissa ki az ajtót, és az aszalás befejezéséhez hagyja lehűlni egy éjszakán át.

Zöldségek

Egy tálca esetén a harmadik polcszintet használja.

Két tálca esetén az első és a negyedik polcszintet használja.

Ételek	Hőmérséklet (°C)	Idő (óra)
Bab	60 - 70	6 - 8
Paprika	60 - 70	5 - 6
Leveszöldség	60 - 70	5 - 6
Gomba	50 - 60	6 - 8
Fűszernövény	40 - 50	2 - 3

Gyümölcs

Állítsa be a hőmérsékletet 60 - 70 °C-ra.

Egy tálca esetén a harmadik polcszintet használja.

Két tálca esetén az első és a negyedik polcszintet használja.

Ételek	Idő (óra)
Szilva	8 - 10

Ételek	Idő (óra)
Sárgabarack	8 - 10
Almaszeletek	6 - 8
Körte	6 - 9



10.8 Hűshőmérő szenzor táblázat

Ételek	Étel maghőmérséklete (°C)
Borjú rostton	75 - 80
Borjú csülök	85 - 90
Angol marhasült, véresen	45 - 50
Angol marhasült, Közepes átsütve	60 - 65
Angol marhasült, jól átsütve	70 - 75
Sertéslapocka	80 - 82
Sertéscsülök	75 - 80
Bárány	70 - 75
Csirke	98
Vadnyúl	70 - 75
Pisztráng / tengeri keszeg	65 - 70
Tonhal / lazac	65 - 70

10.9 Hőlégbefűvés (Nedves) - ajánlott tartozékok

hőelnyerő képességűek, mint a világos színű és visszatükröző felületű edények.

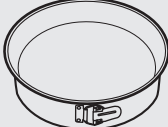
Használjon sötét, nem visszatükröző felületű tepsiket és edényeket. Ezek jobb

			
Pizzaszerpenyő	Tészta sütő edény	Ramekin (kerámia pohár)	Tortasütő forma
Sötét, nem visszatükröző felülettel 28 cm-es átmérő	Sötét, nem visszatükröző felülettel 26 cm-es átmérő	Kerámia 8 cm-es átmérő, 5 cm magasság	Sötét, nem visszatükröző felülettel 28 cm-es átmérő

10.10 Hőlégbefűvés (Nedves)

A legjobb eredmény érdekében használja az alábbi táblázatban szereplő ajánlásokat.

Ételek	Tartozékok	Hőmérséklet (°C)	Polcmagasság	Idő (perc)
Édes sütemény, 12 db	sütőtálca vagy csepp-tálca	180	2	20 - 30
Péksütemény, 9 db	sütőtálca vagy csepp-tálca	180	2	30 - 40
Fagyasztott pizza, 0,35 kg	huzalpolc	220	2	10 - 15
Keksztekercs	sütőtálca vagy csepp-tálca	170	2	25 - 35
Brownie	sütőtálca vagy csepp-tálca	175	3	25 - 30
Szufflé, 6 db	kerámia poharak huzalpolcon	200	3	25 - 30
Piskóta tortaalap	tortaforma huzalpolcon	180	2	15 - 25

Ételek	Tartozékok	Hőmérséklet (°C)	Polcmagasság	Idő (perc)
Lekváros piskóta	sütőforma huzalpolcon	170	2	40 - 50
Párolt hal, 0,3 kg	sütőtálca vagy csepp-tálca	180	3	20 - 25
Hal egészben, 0,2 kg	sütőtálca vagy csepp-tálca	180	3	25 - 35
Halfilé, 0,3 kg	pizzaserpenyő huzalpolcon	180	3	25 - 30
Párolt hús, 0,25 kg	sütőtálca vagy csepp-tálca	200	3	35 - 45
Saslik, 0,5 kg	sütőtálca vagy csepp-tálca	200	3	25 - 30
Aprósütemények, 16 db	sütőtálca vagy csepp-tálca	180	2	20 - 30
Puszedli, 20 db	sütőtálca vagy csepp-tálca	180	2	25 - 35
Muffin, 12 db	sütőtálca vagy csepp-tálca	170	2	30 - 40
Pikáns péksütemény, 16 db	sütőtálca vagy csepp-tálca	180	2	25 - 30
Aprósütemény omlós tésztából, 20 db	sütőtálca vagy csepp-tálca	150	2	25 - 35
Gyümölcstorta, 8 db	sütőtálca vagy csepp-tálca	170	2	20 - 30
Zöldség, párolva, 0,4 kg	sütőtálca vagy csepp-tálca	180	3	35 - 45
Vegetáriánus omlett	pizzaserpenyő huzalpolcon	200	3	25 - 30
Mediterrán zöldségek, 0,7 kg	sütőtálca vagy csepp-tálca	180	4	25 - 30

10.11 Tájékoztatás a bevizsgáló intézetek számára

Vizsgálati módszerek az IEC 60350-1 szabványnak megfelelően.

Ételek	Funkció	Kiegészítők	Polcmagasság	Hőmérséklet (°C)	Idő (perc)	Megjegyzés
Aprósütemény	Alsó + felső sütés	Sütő tálcá	3	170	20 - 30	Helyezzen 20 kis tortát a sütőtálcára.
Aprósütemény	Hőlégbefűvás, Nagy Hőfok / Légkeveréses sütés	Sütő tálcá	3	150 - 160	20 - 35	Helyezzen 20 kis tortát a sütőtálcára.
Aprósütemény	Hőlégbefűvás, Nagy Hőfok / Légkeveréses sütés	Sütő tálcá	2 és 4	150 - 160	20 - 35	Helyezzen 20 kis tortát a sütőtálcára.
Almás pite	Alsó + felső sütés	Huzalpolc	2	180	70 - 90	Használjon 2 tepsit (20 cm-es átmérő), átlósan eltolva.
Almás pite	Hőlégbefűvás, Nagy Hőfok / Légkeveréses sütés	Huzalpolc	2	160	70 - 90	Használjon 2 tepsit (20 cm-es átmérő), átlósan eltolva.
Zsírmentes piskótatészta	Alsó + felső sütés	Huzalpolc	2	170	40 - 50	Használjon tortaformát (26 cm-es átmérő). Melegítse elő a sütőt 10 percig.
Zsírmentes piskótatészta	Hőlégbefűvás, Nagy Hőfok / Légkeveréses sütés	Huzalpolc	2	160	40 - 50	Használjon tortaformát (26 cm-es átmérő). Melegítse elő a sütőt 10 percig.
Zsírmentes piskótatészta	Hőlégbefűvás, Nagy Hőfok / Légkeveréses sütés	Huzalpolc	2 és 4	160	40 - 60	Használjon tortaformát (26 cm-es átmérő). Átlósan eltolva. Melegítse elő a sütőt 10 percig.
Linzer	Hőlégbefűvás, Nagy Hőfok / Légkeveréses sütés	Sütő tálcá	3	140 - 150	20 - 40	-

Ételek	Funkció	Kiegészítők	Polcma-gaság	Hő-mér-séklet (°C)	Idő (perc)	Megjegyzés
Linzer	Hőlégbefű-vás, Nagy Hőfok / Légkeveréses sütés	Sütő tálca	2 és 4	140 - 150	25 - 45	-
Linzer	Alsó + felső sütés	Sütő tálca	3	140 - 150	25 - 45	-
Pirítós 4 - 6 db	Grill	Huzalpolc	4	max.	2 - 3 perc egyik oldal; 2 - 3 perc másik oldal	Melegítse elő a sütőt 3 percig.
Marha-hús ham-burger 6 db, 0,6 kg	Grill	Huzalpolc és csepptálca	4	max.	20 - 30	Helyezze a huzalpolcot a negyedik szintre, míg a csepptál-cát a harmadik szintre. A sütési idő félidejében fordítsa meg az ételt. Melegítse elő a sütőt 3 percig.

11. ÁPOLÁS ÉS TISZTÍTÁS



FIGYELMEZTETÉS!

Lásd a „Biztonság” című fejezetet.

11.1 Tisztítással kapcsolatos megjegyzések

A sütő elejét meleg vizes és enyhe tisztítószeres puha ruhával tisztítsa meg.

A fémfelületek tisztítását speciális tisztítószerrel végezze.

Minden használat után alaposan tisztítsa meg a sütő belsejét. A lerakódott zsír vagy egyéb ételmaradék tüzet okozhat. A veszély mértéke nagyobb a grillezőedény esetében.

Minden használat után tisztítsa és szárítsa meg az összes tartozékot. Meleg vízzel és tisztítószerrel

megnedvesített puha kendőt használjon. A tartozékokat tilos mosogatógépben tisztítani.

A makacs szennyeződésekkel az erre a célra kifejlesztett speciális sütőtisztító szerrel tisztítsa meg. Ne juttassa a sütőtisztító szert a katalitikus felületekre.

Ha teflon bevonatú tartozékokkal rendelkezik, ne tisztítsa azokat agresszív tisztítószerekkel, éles szélű tárgyakkal vagy mosogatógépben. Ezek a letapadást gátló teflon bevonat sérülését okozhatják.

A nedvesség lecsapódhat a készüléken vagy az ajtó üveglapjain. A lecsapódás csökkentése érdekében a sütés megkezdése előtt 10 percig működtesse a készüléket. Minden használat után tisztítsa meg a sütőteret.

11.2 Rozsdamentes acél vagy alumínium sütők

A sütőajtó tisztításához csak nedves szivacsot vagy törleruhát használjon. Puha ronggyal törölje szárazra.

Soha ne használjon acélgyapotot, savtartalmú vagy súroló hatású szereket, mivel azok károsíthatják a sütő felületét. A sütő kezelőpaneljét ugyanilyen elővigyázatosan tisztítsa meg.

11.3 A sütőtér bemélyedésének tisztítása

A tisztítási eljárás eltávolítja a gőzsütés után a sütőtér bemélyedésében lerakódott vízkő maradványokat.

i Használati javaslat: Hőlégbefúvás, nagy hőfok PLUSZ funkcióhoz javasoljuk, hogy a tisztítási eljárást legalább minden 5 - 10. sütési ciklus után végezze el.

1. Töltsön 250 ml fehér ecetet a sütő aljánál található sütőtéri mélyedésbe. Legfeljebb 6%-os, adalékmentes ecetet használjon.
2. 30 percig hagyja környezeti hőmérsékleten, hogy az ecet feloldja a vízkő maradványokat.
3. Langyos vízzel és puha ruhával tisztítsa meg a sütőteret.

11.4 Az ajtótomítések megtisztítása

Rendszeresen ellenőrizze az ajtótomítés állapotát. Az ajtótomítás a sütőnyílás kereténél található. Ne használja a sütőt, ha az ajtótomítás sérült. Vegye fel a kapcsolatot egy márkaszervizzel.

Az ajtótomítés tisztításának részleteit lásd a tisztításról szóló általános részben.

11.5 A polctartók / katalitikus panelek eltávolítása

A sütő tisztításához vegye ki a polctartókat / katalitikus paneleket.



VIGYÁZAT!

Legyen óvatos, amikor kiveszi a polctartókat. A katalitikus panelek nincsenek rögzítve a sütő falához, és kidőlhethetnek, amikor a polctartókat eltávolítja.

1. Húzza el a polctartó elülső részét az oldalfaltól. Másik kezével tartsa a hátsó polctartókat és a katalitikus panelt a helyükön.

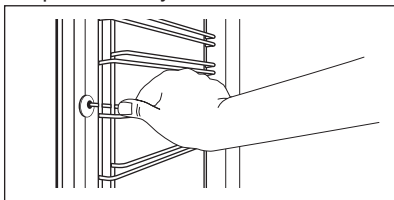

2. Húzza el a polctartó sín hátulját az oldalfaltól, majd vegye ki.

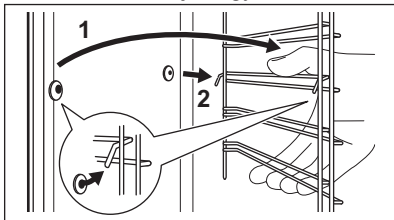

Az eltávolított tartozékokat az ellentétes sorrend betartásával szerelje vissza.



A teleszkópos sütősíneken található tartócsapok előre nézzenek.

11.6 Katalitikus tisztítás

A katalitikus bevonattal rendelkező sütőtér öntisztuló. Magába szívja a lerakódó zsiradékot.

Mielőtt bekapcsolná a katalitikus tisztítási funkciót:

- vegyen ki minden tartozékot .
- tisztítsa meg a sütőtér alját kímélő mosogatószeres oldattal.
- langyos vízzel és puha ruhával tisztítsa meg a belső üvegajtót.

1. Állítsa be a  funkciót.

A Katalitikus tisztítás működése közben az időtartam nem módosítható. Ezzel a funkcióval késleltetheti a tisztítási funkciót megkezdését: BEFEJEZÉS. A tisztítási idő végén hangjelzés hallható.

2. A jelzés kikapcsolásához nyomja meg bármelyik gombot.

3. Kapcsolja ki a sütőt.

Ha a tisztítási funkciót a befejeződése előtt szeretné kikapcsolni, forgassa a sütőfunkciók gombját kikapcsolt helyzetbe.



4. Miután a sütő lehűlt, nedves, puha ruhával tisztítsa meg a sütőteret.

A katalitikus bevonat elszíneződése vagy a rajta megjelenő foltok nincsenek hatással a Katalitikus tisztításra.

11.7 Tisztítási emlékeztető

A katalitikus tisztítás szükségességét a CATA tisztítási emlékeztető jelzi, mely 10 másodpercig villog a kijelzőn, a sütő minden bekapcsolása és kikapcsolása után.

A tisztítási emlékeztető az alábbi esetekben alszik el:

- a Katalízis funkció befejezése után.
- a  és  gomb egyidejű megnyomása után.

11.8 Az ajtó eltávolítása és visszaszerelése

A sütőajtóban három üveglap található. A sütő ajtaja és a belső üveglapok a tisztításhoz kivehetők. Az üveglapok kiszérése előtt olvassa el „Az ajtó eltávolítása és visszaszerelése” c. rész összes utasítását.

 A sütő ajtaja bezáródhat, ha úgy próbálja kiszerezni az üveglapokat, hogy a sütő ajtaja nincs leszerelve.

 **VIGYÁZAT!**
Ne használja a sütőt az üveglapok nélkül.

1. Nyissa ki teljesen az ajtót, és keresse meg az ajtó jobb oldalán lévő zsanért.

2. Egy csavarhúzóval emelje fel és teljesen fordítsa el a jobb oldali zsanérrkart.

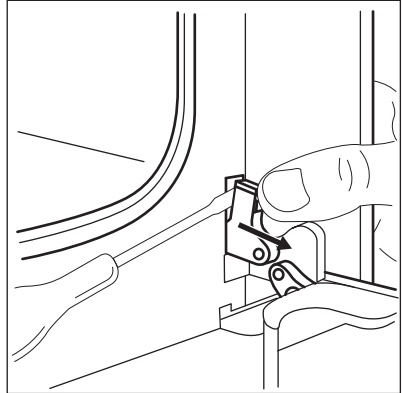

3. Keresse meg az ajtó bal oldali zsanérrját.

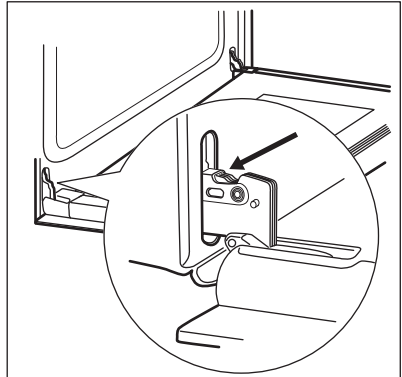

4. Emelje fel és fordítsa el teljesen a bal zsanéron lévő kart.

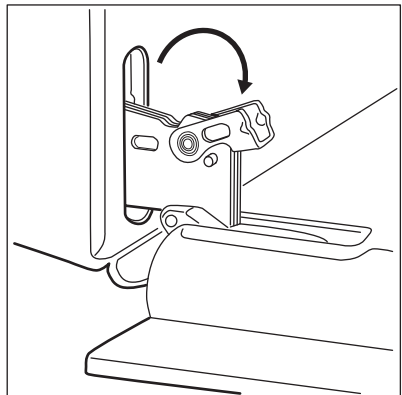

5. Csupkja vissza félig a sütőajtót az első nyitási pozícióig. Ezután emelje fel és húzza előre, majd vegye ki az ajtót a helyéről.

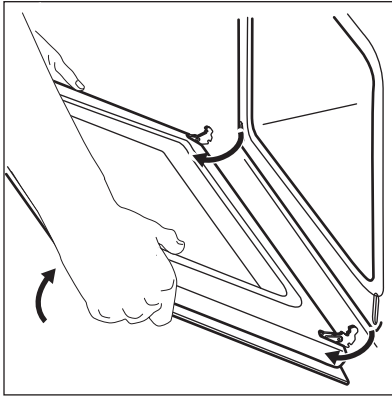

6. Helyezze az ajtót egy stabil felületre leterített puha ruhára.
7. Tartsa meg két oldalon az ajtó felső szélénél lévő B díszlécet, majd nyomja befelé a tömítésrögzítő kapocs kioldásához.

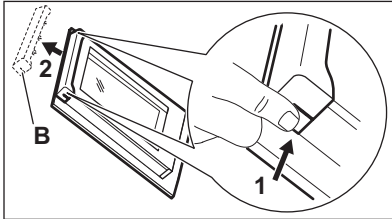

8. Húzza előre a díszlécet az eltávolításhoz
9. Egyenként fogja meg az ajtó üveglapjait a felső szélüknél fogva, és óvatosan húzza ki őket. A felső üveglappal kezdje. Ügyeljen arra, hogy az üveglap teljesen kicsússzon a sínből.

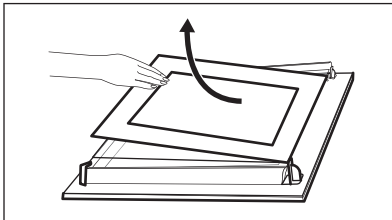

10. Tisztítsa meg az üveglapokat mosogatószeres vízzel. Óvatosan szárítsa meg az ajtó üveglapjait. Az

üveglapokat tilos mosogatógépben tisztítani.

A tisztítás befejeztével tegye vissza az üveglapokat és a sütőajtót a helyére.

Ügyeljen arra, hogy az üveglapokat (A és B) megfelelő sorrendben tegye vissza. Ellenőrizze az üveglapok szélénél lévő szimbólumot / nyomatot. Mindegyiken különbözőképpen néz, így a szét- és összeszerelés könnyebb.

Helyes felszereléskor az ajtó díszléce kattanó hangot ad.

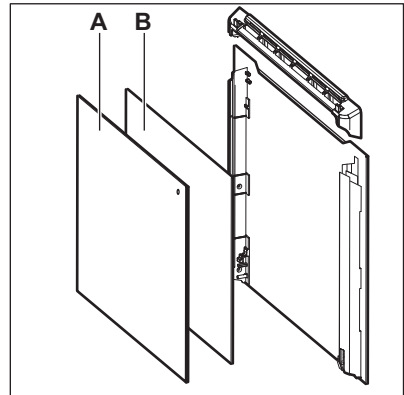

Ellenőrizze, hogy a középső üveglapot megfelelően helyezte-e az ágyazatba.

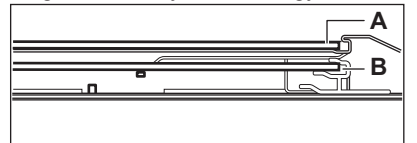

11.9 A hűtlámpa cseréje



FIGYELMEZTETÉS!

Vigyázat! Áramütés-veszély!
A lámpa forró lehet.

1. Kapcsolja ki a sütőt. Várja meg, amíg a sütő lehül.
2. Húzza ki a sütőt a hálózati aljzatból.
3. Tegyen egy kendőt a sütőtér alá.



VIGYÁZAT!

A zsírmaradék ráégésének elkerülésére mindig kendővel fogja meg a halogénizzót.

Hátsó lámpa

1. Az üveg lámpaburkolat eltávolításához forgassa azt.
2. Tisztítsa meg az üveg lámpaburkolatot.
3. Cserélje ki az izzót egy megfelelő, 300 °C-ig hőálló izzóra .
4. Szerelje fel az üvegbúrát.

12. HIBAEHÁRÍTÁS







FIGYELMEZTETÉS!

Lásd a „Biztonság” című fejezetet.

12.1 Hibaelhárítás

Jelenség	Lehetséges ok	Javítási mód
Nem lehet elindítani vagy üzemeltetni a sütőt.	A sütő nincs csatlakoztatva az elektromos hálózathoz, vagy csatlakoztatása nem megfelelő.	Ellenőrizze, hogy a sütő jól van-e csatlakoztatva az elektromos hálózathoz (lásd a bekötési rajzot, ha van).
A sütő nem melegszik fel.	A készülék kikapcsolt állapotban van.	Kapcsolja be a sütőt.
A sütő nem melegszik fel.	Az óra nincs beállítva.	Állítsa be az órát.
A sütő nem melegszik fel.	Nem végezte el a szükséges beállításokat.	Ellenőrizze, hogy elvégezte-e a szükséges beállításokat.
A sütő nem melegszik fel.	Aktív az automatikus kikapcsolás.	Olvassa el az „Automatikus kikapcsolás” című részt.
A sütő nem melegszik fel.	A Gyerekzár be van kapcsolva.	Olvassa el „A gyerekzár használata” c. részt.
A sütő nem melegszik fel.	Leolvadt a biztosíték.	Ellenőrizze, hogy a biztosíték okozza-e a problémát. Ha a biztosíték többször is leolvad, hívjon szakképzett villanyszerelőt.
A világítás nem működik.	A világítás izzója meghibásodott.	Cserélje ki az izzót.
A húshőmérő szenzor nem működik.	A húshőmérő szenzor csatlakozódugója nem megfelelően van az aljzatba illesztve.	Nyomja be a húshőmérő szenzor csatlakozódugóját az aljzatba, amennyire csak lehetséges.
Túl hosszú időbe telik az ételek elkészítése, vagy túl gyorsan elkészülnek.	A hőmérséklet túl alacsony vagy túl magas.	Szükség esetén módosítsa a hőmérsékletet. Kövesse a felhasználói kézikönyv utasításait.

Jelenség	Lehetséges ok	Javítási mód
Gőz- és páralecsapódás az ételen és a sütőtérben.	Az ételt túl sokáig hagyta a sütőben.	A sütés befejezése után az edényeket ne hagyja 15 - 20 percnél hosszabb ideig a sütőben.
A kijelzőn „C2” látható.	Szeretné elindítani a Katalitikus tisztítás vagy a Felolvasztás funkciót, de nem húzta ki a hőmérő szenzor dugaszát az aljzatból.	Húzza ki a hőmérő szenzor dugaszát az aljzatból.
A kijelző a táblázatban nem szereplő hibakódot jelenít meg.	Elektromos hiba lépett fel.	<ul style="list-style-type: none"> • Kapcsolja ki a sütőt a lakásban lévő kismegszakítóval vagy biztonsági főkapcsolóval, majd kapcsolja be ismét. • Ha a hibaüzenet ismét megjelenik a kijelzőn, forduljon az ügyfélszolgálathoz.
A következő funkció használatakor a sütés eredményessége nem megfelelő: Hőlégbefűvés, nagy hőfok PLUSZ.	Nem kapcsolta be ezt a funkciót: Hőlégbefűvés, nagy hőfok PLUSZ a Plusz gőz gombbal.	Lásd az alábbi szakaszt: „A következő funkció bekapcsolása: Hőlégbefűvés, nagy hőfok PLUSZ”.
A következő funkció használatakor a sütés eredményessége nem megfelelő: Hőlégbefűvés, nagy hőfok PLUSZ.	Nem töltötte fel vízzel a sütőtér mélyedését.	Lásd az alábbi szakaszt: „A következő funkció bekapcsolása: Hőlégbefűvés, nagy hőfok PLUSZ”.
Szeretné bekapcsolni a Hőlégbefűvés, nagy hőfok PLUSZ funkciót, de a Plusz gőz visszajelzője nem világít.	Nem állította be a sütőfunkciót, mellyel a Plusz gőz funkció használható.	Lásd az alábbi szakaszt: „A következő funkció bekapcsolása: Hőlégbefűvés, nagy hőfok PLUSZ”.
Szeretné bekapcsolni a Hőlégbefűvés, nagy hőfok PLUSZ funkciót, de a Plusz gőz visszajelzője nem világít.	A Plusz gőz funkció nem működik.	Kapcsolja ki a készüléket a lakásban lévő kismegszakítóval vagy biztonsági főkapcsolóval, majd kapcsolja be ismét. Lásd az alábbi szakaszt: „A következő funkció bekapcsolása: Hőlégbefűvés, nagy hőfok PLUSZ”.

Jelenség	Lehetséges ok	Javítási mód
A tisztítás funkciót szeretné bekapcsolni, azonban a kijelzőn "C4" jelenik meg.	Meg van nyomva a Plusz gőz gomb.	Nyomja meg ismét a Plusz gőz gombot.
A sütőtér bemélyedésében levő víz nem forr fel.	A hőmérséklet túl alacsony.	A hőmérsékletet legalább 110 °C-ra állítsa be. Olvassa el a „Hasznos tanácsok és javaslatok” c. fejezetet.
A víz kifolyik a sütőtér bemélyedéséből.	Túl sok víz van a sütőtér bemélyedésében.	Kapcsolja ki a sütőt, és győződjön meg arról, hogy a készülék lehűlt. A kifolyt vizet egy szivaccsal vagy ruhával távolítsa el. Megfelelő mennyiségű vizet töltsön a sütőtér bemélyedésébe. Tekintse át az idevonatkozó eljárást.
A készülék bekapcsol, de nem melegszik fel. A ventilátor nem működik. A kijelzőn " Demo " jelenik meg.	A demo üzemmód bekapcsol.	<ol style="list-style-type: none"> Kapcsolja ki a sütőt. Egyszerre nyomja meg hosszan ezeket a gombokat:    °C. A kijelző első számjegye és a Demo visszajelző villogni kezd. Az értékek módosításához adja meg a 2468-as kódot, és forgassa el a hőmérséklet-szabályzó gombot jobbra vagy balra, a megerősítéshez pedig nyomja meg a  gombot. A következő számjegy kezd villogni. A Demo üzemmód kikapcsol az utolsó számjegy jóváhagyásakor, ha a kód megfelelő.
A kijelzőn „12.00” látható.	Áramkimaradás volt.	Állítsa be újra az órát.

12.2 A szerviz számára szükséges adatok

Ha nem talál megoldást egyedül a problémára, forduljon a

márkakereskedőhöz vagy a hivatalos márkaszervizhez.

A márkaszerviz számára szükséges adatok az adattáblán találhatóak. Az adattábla a sütőtér elülső keretén

található. Ne távolítsa el az adattáblát a készülék sütőterének keretéről.

Javasoljuk, hogy az adatokat jegyezze fel ide:	
Típus (MOD.)
Termékszám (PNC)
Sorozatszám (S.N.)

13. ÜZEMBE HELYEZÉS



FIGYELMEZTETÉS!

Lásd a „Biztonság” című fejezetet.

13.1 Beépítés

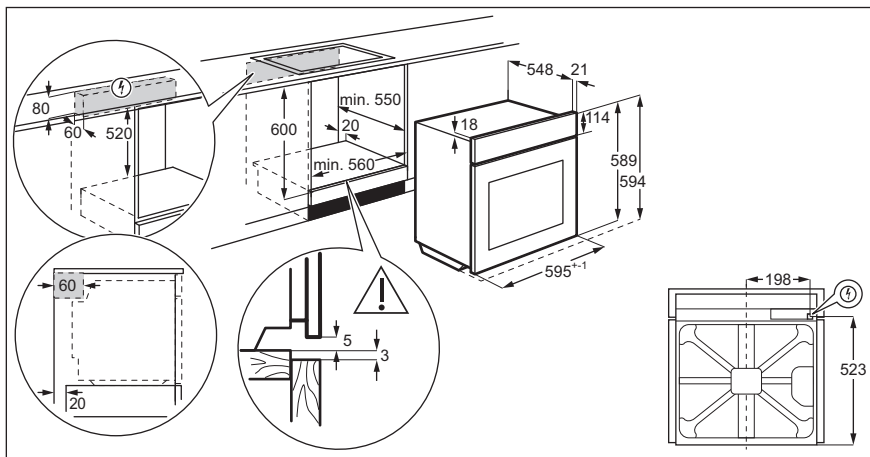

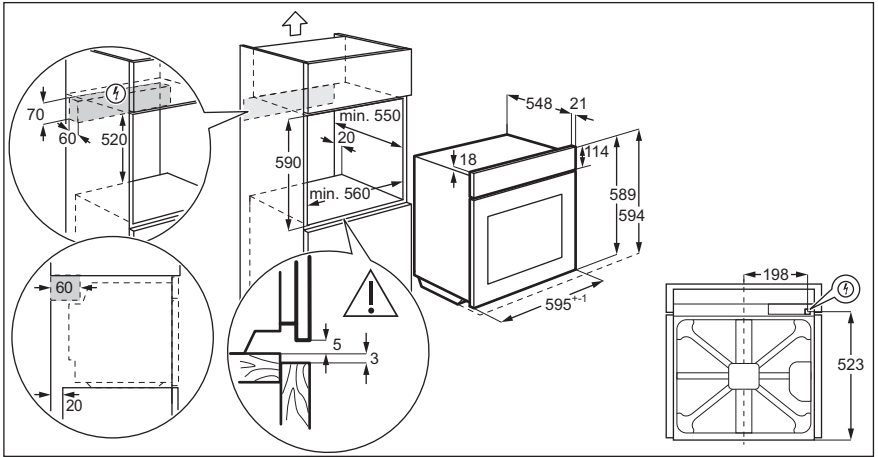

13.2 A sütő rögzítése a konyhaszekrényhez

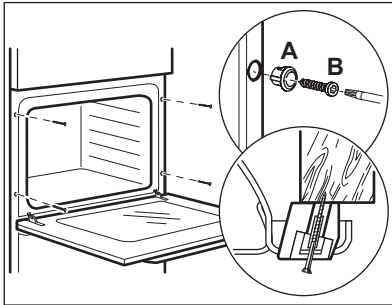

13.3 Elektromos bekötés



A gyártó semmilyen felelősséget nem vállal, ha a biztonságra vonatkozó fejezetekben található óvintézkedéseket nem tartja be.

Ez a készülék dugasszal és csatlakozókábellel kerül szállításra.

13.4 Kábel

Az üzembe helyezéshez vagy cseréhez használható vezeték típusok:

H07 RN-F, H05 RN-F, H05 RRF, H05 VV-F, H05 V2V2-F (T90), H05 BB-F

A vezeték szükséges keresztmetszete az adattáblán található összteljesítmény alapján állapítható meg. Az alábbi táblázatból is tájékozódhat:

Teljes teljesítmény (W)	Vezeték keresztmetszet (mm ²)
maximum 1380	3 x 0.75
maximum 2300	3 x 1
maximum 3680	3 x 1.5

A földelő (zöld/sárga) vezeték 2 cm-rel hosszabb legyen, mint a fázis és a nulla (kék és barna vezeték).

14. ENERGIAHATÉKONYSÁG

14.1 Termékinformációs adatlap az EU 65-66/2014 sz. rendelkezésnek megfelelően

Gyártó neve	Electrolux	
A készülék azonosítójele	EOD6C71V 949499553 EOD6C71X 949499550 EOD6C71Z 949499552 LOD6C71Z 949499556	
Energiahatékonysági szám	81.2	
Energiahatékonysági osztály	A+	
Villamosenergia-fogyasztás normál adag és alsó + felső sütés mellett	0.93 kWh/ciklus	
Villamosenergia-fogyasztás normál terhelés és légkeveréses sütés mellett	0.69 kWh/ciklus	
Sütőterek száma	1	
Hőforrás	Villamos energia	
Térfogat	72 l	
Sütő típusa	Beépíthető sütő	
Tömeg	EOD6C71V	33.1 kg
	EOD6C71X	33.1 kg
	EOD6C71Z	33.3 kg
	LOD6C71Z	32.7 kg

EN 60350-1 - Háztartási elektromos főzőkészülékek - 1. rész: Tartományok, sütők, gőzsütők és grillezők - A teljesítmény mérésére szolgáló módszerek.

14.2 Energiatakarékosság

A sütő több funkcióval is segít energiát megtakarítani a mindennapos főzés során.

Gondoskodjon arról, hogy a sütő működése közben az ajtaja legyen becsukva. Főzés közben ne nyissa ki gyakran a készülék ajtaját. Tartsa tisztán az ajtótmítést, és ellenőrizze, hogy a helyén van és megfelelően rögzített.

Fém edényeket használjon az energiatakarékosság javítása érdekében.

Amikor lehetséges, kerülje a sütő előmelegítését.

Ha egyszerre több ételt készít, a sütések közötti szünet legyen a lehető legrövidebb.

Légkeveréses sütés

Amikor lehetséges, a sütőfunkciókat légkeveréssel használja az energiatakarékosság érdekében.

Maradék hő

Amikor egy sütőfunkciót vagy programot időbeállítással (Időtartam, Befejezés) kapcsol be, és a sütés időtartama 30 percnél hosszabb, a fűtőelemek automatikusan korábban kapcsolnak ki egyes sütőfunkcióknál.

A sütővilágítás és a légkeverés továbbra is működik. Ha kikapcsolja a sütőt, a

kijelzőn megjelenik a maradékhő. A maradékhőt használhatja az étel melegen tartásához.

A 30 percnél hosszabb ideig tartó sütés során a befejezés előtt 3 - 10 perccel csökkentse a sütő hőmérsékletét a minimum értékre. A sütőben levő maradékhő tovább folytatja a sütést.

A maradékhőt más ételek felmelegítéséhez is használhatja.

Ételek melegen tartása

A maradékhőt használhatja az étel melegen tartásához. Ehhez válassza a lehető legalacsonyabb hőmérséklet-beállítást. A maradékhő visszajelző vagy a hőmérséklet megjelenik a kijelzőn.

Sütés kikapcsolt sütővilágítással

Sütés-főzés közben kapcsolja ki a lámpát. Csak akkor kapcsolja be, amikor szükség van rá.

Hőlégbefúvás (Nedves)

A funkciót arra tervezték, hogy energiát takarítson meg a sütés során.

E funkció használatakor a sütővilágítás 30 másodperc elteltével automatikusan kikapcsol. A sütővilágítást ismét bekapcsolhatja, azonban ez a lépés csökkenti az elvárt energiamegtakarítás mértékét.

15. KÖRNYEZETVÉDELMI TUDNIVALÓK

 A következő jelzéssel ellátott anyagokat hasznosítsa újra. Újrahasznosításhoz tegye a megfelelő konténerekbe a csomagolást. Járuljon hozzá környezetünk és egészségünk védelméhez, és hasznosítsa újra az elektromos és elektronikus hulladékot. A

 tiltó szimbólummal ellátott készüléket ne dobja a háztartási hulladék közé. Juttassa el a készüléket a helyi újrahasznosító telepre, vagy lépjen kapcsolatba a hulladékkezelésért felelős hivatallal.

www.electrolux.com/shop



867355100-B-502019

